

# Ugradbeni ormar zaštitne klase I



## Modularni razvodni ormar u klasi FW, zaštitne klase I

Modularni otvori 12, 24 i 36 modularnih mjesta ugradbenog tipa dubine 110mm. Modularni otvori 24 i 36, jednodjelni, dovoljno prostora za kabliranje, tipično za Hagerove ormare.

 **hager**



FW524F

Naziv	Karakteristike	Pako- vanje	Boja	Šifra
<b>PŽ razvodni ormar</b>	3-redni po 12 modula (36 modula) 620x334x110	1	36	<b>FW312F</b>
12 i 24 modula po redu, jedna vrata, 36 modula po redu, dvoje vrata	3-redni po 24 modula (72 modula) 620x550x110	1	72	<b>FW324F</b>
	4-redni po 12 modula (48 modula) 770x334x110	1	48	<b>FW412F</b>
<b>Napomena: ormar se isporučuje bez sabirnica PE/N</b>	4-redni po 24 modula (96 modula) 770x550x110	1	96	<b>FW424F</b>
	4-redni po 36 modula (144 modula) 770x766x110	1	144	<b>FW436F</b>
	5-redni po 12 modula (60 modula) 920x334x110	1	60	<b>FW512F</b>
	5-redni po 24 modula (120 modula) 920x550x110	1	120	<b>FW524F</b>
	5-redni po 36 modula (180 modula) 920x766x110	1	180	<b>FW536F</b>
	6-redni po 12 modula (72 modula) 1070x334x110	1	72	<b>FW612F</b>
	6-redni po 24 modula (144 modula) 1070x550x110	1	144	<b>FW624F</b>
	6-redni po 36 modula (216 modula) 1070x766x110	1	216	<b>FW636F</b>
	7-redni po 36 modula (252 modula) 1220x766x110	1	252	<b>FW736F</b>

Razvodni ormari

## Dodatna oprema

Naziv	Karakteristike	Pako- vanje	Šifra
<b>DIN - šina</b>	DIN šina za 12 modula za FWx12F	1	<b>FZ12D</b>
	DIN šina za 24 modula za FWx24F	1	<b>FZ24D</b>
	DIN šina za 36 modula za FWx36F	1	<b>FZ36D</b>
<b>Prihvatna šina za kablove (zaštita od trganja kablova)</b>	Prihvatna šina 12 modula za FWx12F	1	<b>FZ12H</b>
	Prihvatna šina 24 modula za FWx24F	1	<b>FZ24H</b>
	Prihvatna šina 36 modula za FWx36F	1	<b>FZ36H</b>
<b>Univerzalni adapter</b>	Adapter klema - prazan	1	<b>KN00A</b>
	Kleme uzemlejnja i nule, bezvijčane (QuickConnect)		
<b>PE-Klemni blokovi</b>	QC, PE-Kleme, 6 mjesta	1	<b>KN06E</b>
	QC, PE-Kleme, 10 mjesta	1	<b>KN10E</b>
	QC, PE-Kleme, 14 mjesta	1	<b>KN14E</b>
	QC, PE-Kleme, 18 mjesta	1	<b>KN18E</b>
	QC, PE-Kleme, 22 mjesta	1	<b>KN22E</b>
	QC, PE-Kleme, 26 mjesta	1	<b>KN26E</b>
<b>N-Klemni blokovi</b>	QC, N-Kleme, 6 mjesta	1	<b>KN06N</b>
	QC, N-Kleme, 10 mjesta	1	<b>KN10N</b>
	QC, N-Kleme, 14 mjesta	1	<b>KN14N</b>
	QC, N-Kleme, 18 mjesta	1	<b>KN18N</b>
	QC, N-Kleme, 22 mjesta	1	<b>KN22N</b>
	QC, N-Kleme, 26 mjesta	1	<b>KN26N</b>



KN00A



KN06E



KN06N

# Razvodni ormari univers FW, P/Ž i N/Ž

Nudi dovoljno mjesta da se u njemu pored elektroinstalacije mogu bez problema smjestiti i priključci za telekomunikaciju. Upotreba medija kao npr. kompjutera, telefona, interneta, itd. sve više srasta u jednu cjelinu. Instalateri sve češće dolaze u situaciju da trebaju ugraditi dodatne uređaje kao što su: ruteri, svičevi ili TV-pojačala. Sa perforiranom montažnom pločom svi se ovi uređaji bez problema mogu instalirati. Uvodnice za kablove se, sa gornje i donje strane ormara,, mogu skinuti kako bi uvođenje kablova bilo lakše.

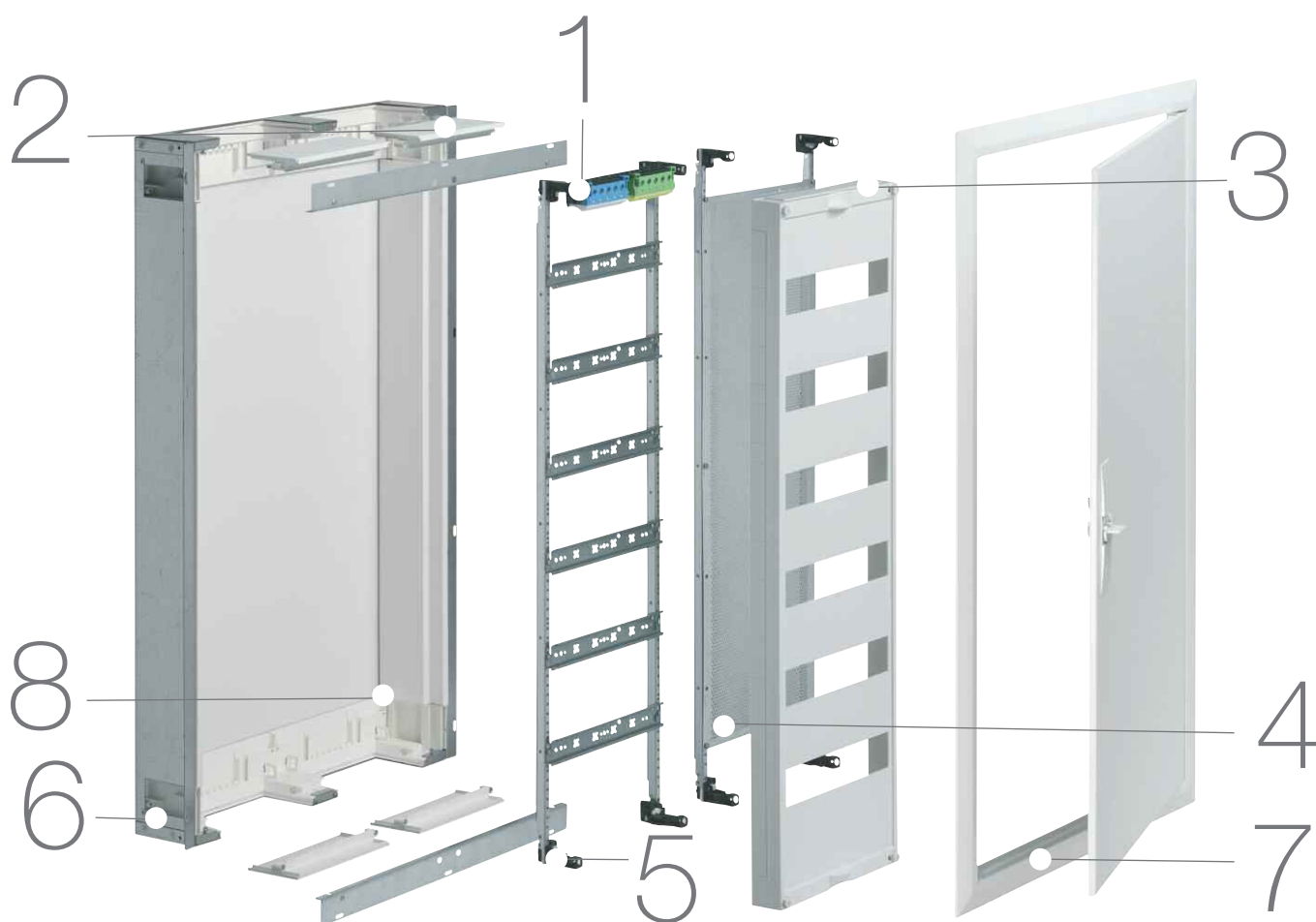

## Prednosti za Vas:

- Za uređaje do 125A
- Kompletan razvodnik sa vratima, kosturom i modularnim poklopcima
- Za nadžbuk, podžbuk i djelimično upuštenu montažu
- QuickConnect kleva
- Uvodnice za kablove sa gornje i donje strane
- Integrisane prihvatne šine za kablove

## Tehničke karakteristike:

- Montaža: Nadžbuk, podžbuk i djelimično upuštена
- Stepен zaštite: IP30 ili IP44
- Klasа zaštite: II (zaštitna izolacija)
- Materijal: Čelični lim, pulveriziran
- Boja: Bijela RAL 9010
- Broj modularnih mjesta u izvedbama: od 36 do 336
- Vrata: Po izboru bijela ili prozirna
- Dubina: Nadgradni 160mm, ugradni 110mm

# Savjeti za profesionalce

1



Razvodni ormar za montažu P/Ž i u šuplje zidove (rigips) dubina 110 mm.

4



Širok asortiman dodatne opreme npr. ranžirni kanal za ulazne i izlazne kablove.

2



Kompatibilan za nove medije. Sa perforiranom montažnom pločom, za ugradnju dodatnih uređaja ( npr. ruter, TV-pojačalo, patch, switch).

5

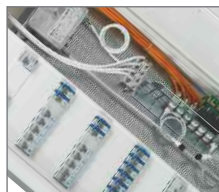

Razvodni ormari univers FW, P/Ž i N/Ž.

3



**quickconnect**  
Ubodni klemni blokovi PE/N; dolaze serijski uz kompletan ormar.

**Razvodni ormar univers**

- za uređaje do 125 A
- za nadžbuk, podžbuk i djelimično upuštenu montažu
- dubina 160 mm
- kompletan razvodnik sa vratima, kosturom i modularnim poklopcima
- Sa QuickConnect-klemama
- Uvodnice za kablove sa gornje i donje strane
- Boja: RAL 9010 (bijela)
- Standard: VDE 0660 / 500, 504 i 504 / A1

	Naziv	Karakteristike	Širina	PE/N kleme	Br. polja	Br. mod.	Pakovanje	Šifra
 FWB31S	<b>FW Razvodni ormar IP44, visina ormara 500 mm</b>  Karakteristike: - DIN šine 35 x 7,5 mm za svako polje, razmak 125 mm - 2 x 18 PE/N kleme za svako polje	Razvodni ormar, univers N, 500x300x161mm	300	2x18	1	36	1	<b>FWB31S</b>
		Razvodni ormar, univers N, 500x550x161mm	550	2x18	2	72	1	<b>FWB32S</b>
		Razvodni ormar, univers N, 500x800x161mm	800	2x18	3	108	1	<b>FWB33S</b>
		Razvodni ormar, univers N, 500x1050x161mm	1050	2x18	4	144	1	<b>FWB34S</b>
 FWB42S	<b>FW Razvodni ormar IP44, visina ormara 650 mm</b>  Karakteristike: - DIN šine 35 x 7,5 mm za svako polje, razmak 125 mm - 2 x 22 PE/N kleme za svako polje	Razvodni ormar, univers N, 650x300x161mm	300	2x22	1	48	1	<b>FWB41S</b>
		Razvodni ormar, univers N, 650x550x161mm	550	2x22	2	96	1	<b>FWB42S</b>
		Razvodni ormar, univers N, 650x800x161mm	800	2x22	3	144	1	<b>FWB43S</b>
		Razvodni ormar, univers N, 650x1050x161mm	1050	2x22	4	192	1	<b>FWB44S</b>
 FWB53S	<b>FW Razvodni ormar IP44, visina ormara 800 mm</b>  Karakteristike: - DIN šine 35 x 7,5 mm za svako polje, razmak 125 mm - 2 x 22 PE/N kleme za svako polje	Razvodni ormar, univers N, 800x300x161mm	300	2x22	1	60	1	<b>FWB51S</b>
		Razvodni ormar, univers N, 800x550x161mm	550	2x22	2	120	1	<b>FWB52S</b>
		Razvodni ormar, univers N, 800x800x161mm	800	2x22	3	180	1	<b>FWB53S</b>
		Razvodni ormar, univers N, 800x1050x161mm	1050	2x22	4	240	1	<b>FWB54S</b>

Napomena: FWB ormari sa prozirnim vratima na upit



FWB62S



FWB71S



UZ40F1



UZ01F1







U84T

Naziv	Karakteristike	Širina	PE/N kleme	Br. polja	Br. mod.	Pako- vanje	Šifra
<b>FW Razvodni ormar IP44, visina ormara 950 mm</b>  Karakteristike: - DIN šine 35 x 7,5 mm za svako polje, razmak 125 mm - 2 x 22 PE/N kleme za svako polje	Razvodni ormar, univers N, 950x300x161mm	300	2x22	1	72	1	<b>FWB61S</b>
	Razvodni ormar, univers N, 950x550x161mm	550	2x22	2	144	1	<b>FWB62S</b>
	Razvodni ormar, univers, IP44, 950x800x161mm	800	2x22	3	216	1	<b>FWB63S</b>
	Razvodni ormar, univers N, 950x1050x161mm	1050	2x22	4	288	1	<b>FWB64S</b>
<b>FW Razvodni ormar IP44, visina ormara 1100 mm</b>  Karakteristike: - DIN šine 35 x 7,5 mm za svako polje, razmak 125 mm - 2 x 22 PE/N kleme za svako polje	Razvodni ormar, univers N, 1100x300x161mm	300	2x22	1	84	1	<b>FWB71S</b>
	Razvodni ormar, univers N, 1100x550x161mm	550	2x22	2	168	1	<b>FWB72S</b>
	Razvodni ormar, univers, IP44, 1100x800mm	800	2x22	3	252	1	<b>FWB73S</b>
	Razvodni ormar, univers N, 1100x1050x161mm	1050	2x22	4	336	1	<b>FWB74S</b>
<b>Vertikalna razdjelna pregrada</b>	Vertikalna pregrada za univers N. N/Ž, visina, 500mm					1	<b>UZ30F1</b>
	Vertikalna pregrada za univers N. N/Ž, visina, 650mm					1	<b>UZ40F1</b>
	Vertikalna pregrada za univers N. N/Ž, visina, 800mm					1	<b>UZ50F1</b>
	Vertikalna pregrada za univers N. N/Ž, visina, 950mm					1	<b>UZ60F1</b>
	Vertikalna pregrada za univers N. N/Ž, visina, 1100mm					1	<b>UZ60F1</b>
<b>Vertikalna razdjelna pregrada</b>  Karakteristike: - Za širinu jednog polja	Horizontalna pregrada za univers N. N/Ž					1	<b>UZ01F1</b>
<b>Odstojni izolator</b>  Karakteristike: - Za izolovanu montažu DIN šine 7,5 mm	Odstojni izolator sa vijcima, set = 2 komada					25	<b>U84T</b>

Napomena: FWB ormari sa prozirnim vratima na upit

**Razvodni ormar univers**

- Za uređaje do 125 A
- Za nadžbuk, podžbuk i djelimično upuštenu montažu
- Dubina 140 mm
- Uvodnice za kablove sa gornje i donje strane
- Standardi:  
VDE 0660 /  
500,504 i 504 / A1

	Naziv	Karakteristike	Širina	Br. polja	Br. mod.	Pako- vanje	Šifra
 FWB31D	<b>Razvodni ormar IP44, prazan sa vratima, visina ormara 500 mm</b>	Ormar prazan, univers, IP44, 500x300x161mm	300	1	36	1	<b>FWB31D</b>
		Ormar prazan, univers, IP44, 500x550x161mm	550	2	72	1	<b>FWB32D</b>
		Ormar prazan, univers, IP44, 500x800x161mm	800	3	108	1	<b>FWB33D</b>
		Ormar prazan, univers, IP44, 500x1050x161mm	1050	4	144	1	<b>FWB34D</b>
 FWB42D	<b>Razvodni ormar IP44, prazan sa vratima, visina ormara 650 mm</b>	Ormar prazan, univers, IP44, 650x300x161mm	300	1	48	1	<b>FWB41D</b>
		Ormar prazan, univers, IP44, 650x550x161mm	550	2	96	1	<b>FWB42D</b>
		Ormar prazan, univers, IP44, 650x800x161mm	800	3	144	1	<b>FWB43D</b>
		Ormar prazan, univers, IP44, 650x1050x161mm	1050	4	192	1	<b>FWB44D</b>
 FWB53D	<b>Razvodni ormar IP44, prazan sa vratima, visina ormara 800 mm</b>	Ormar prazan, univers, IP44, 800x300x161mm	300	1	60	1	<b>FWB51D</b>
		Ormar prazan, univers, IP44, 800x550x161mm	550	2	120	1	<b>FWB52D</b>
		Ormar prazan, univers, IP44, 800x800x161mm	800	3	180	1	<b>FWB53D</b>
		Ormar prazan, univers, IP44, 800x1050x161mm	1050	4	240	1	<b>FWB54D</b>
 FWB62D	<b>Razvodni ormar IP44, prazan sa vratima, visina ormara 950 mm</b>	Ormar prazan, univers, IP44, 950x300x161mm	300	1	72	1	<b>FWB61D</b>
		Ormar prazan, univers, IP44, 950x550x161mm	550	2	144	1	<b>FWB62D</b>
		Ormar prazan, univers, IP44, 950x800x161mm	800	3	216	1	<b>FWB63D</b>
		Ormar prazan, univers, IP44, 950x1050x161mm	1050	4	288	1	<b>FWB64D</b>
 FWB73D	<b>Razvodni ormar IP44, prazan sa vratima, visina ormara 1100 mm</b>	Ormar prazan, univers, IP44, 1100x550mm	300	2	168	1	<b>FWB72D</b>
		Ormar prazan, univers, IP44, 1100x800mm	550	3	252	1	<b>FWB73D</b>
		Ormar prazan, univers, IP44, 1100x1050x161mm	800	4	336	1	<b>FWB74D</b>

Napomena: FWB ormari sa prozirnim vratima na upit







	Naziv	Karakteristike	Pako- vanje	Šifra
 <p data-bbox="105 560 459 616">UN03A</p>	<p data-bbox="459 291 805 336"><b>Nosač šina</b></p> <p data-bbox="459 336 805 616">Karakteristike: - 1-polje - 1 set = 2 komada</p>	<p data-bbox="805 291 1295 336">Nosač šina, univers, 450mm, set = 2 komada</p> <p data-bbox="805 336 1295 380">Nosač šina, univers, 600mm, set = 2 komada</p> <p data-bbox="805 380 1295 425">Nosač šina, univers, 750mm, set = 2 komada</p> <p data-bbox="805 425 1295 470">Nosač šina, univers, 950mm, set = 2 komada</p> <p data-bbox="805 470 1295 515">Nosač šina, univers, 1050mm, set = 2 komada</p>	<p data-bbox="1295 291 1369 336">3</p> <p data-bbox="1295 336 1369 380">3</p> <p data-bbox="1295 380 1369 425">3</p> <p data-bbox="1295 425 1369 470">3</p> <p data-bbox="1295 470 1369 515">3</p>	<p data-bbox="1369 291 1471 336">UN03A</p> <p data-bbox="1369 336 1471 380">UN04A</p> <p data-bbox="1369 380 1471 425">UN05A</p> <p data-bbox="1369 425 1471 470">UN06A</p> <p data-bbox="1369 470 1471 515">UN07A</p>
 <p data-bbox="105 694 459 824">UZ01B4</p>	<p data-bbox="459 616 805 672"><b>DIN šina za modularne elemente</b></p> <p data-bbox="459 672 805 824">Karakteristike: - Pričvršćuje se na nosač na šinu UN...A - 35 x 15 x 1,5 mm</p>	<p data-bbox="805 616 1295 649">DIN šina, univers N, 1-polje</p> <p data-bbox="805 649 1295 683">DIN šina, univers N, 2-polja</p> <p data-bbox="805 683 1295 716">DIN šina, univers N, 3-polja</p> <p data-bbox="805 716 1295 750">DIN šina, univers N, 4-polja</p>	<p data-bbox="1295 616 1369 649">1</p> <p data-bbox="1295 649 1369 683">1</p> <p data-bbox="1295 683 1369 716">1</p> <p data-bbox="1295 716 1369 750">1</p>	<p data-bbox="1369 616 1471 649">UZ01B4</p> <p data-bbox="1369 649 1471 683">UZ02B4</p> <p data-bbox="1369 683 1471 716">UZ03B4</p> <p data-bbox="1369 716 1471 750">UZ04B4</p>
 <p data-bbox="105 1008 459 1070">UZ00A4</p>	<p data-bbox="459 824 805 884"><b>Nosač modularnog poklopca, dupli</b></p> <p data-bbox="459 884 805 1070">Osobine: - Pričvršćuje se na vertikalne nosač-šine a služi za pričvršćivanje gornjeg nosača modularnog poklopca</p>	<p data-bbox="805 824 1295 1070">Dupli nosač sa vijcima</p>	<p data-bbox="1295 824 1369 1070">1</p>	<p data-bbox="1369 824 1471 1070">UZ00A4</p>
 <p data-bbox="105 1187 459 1332">UZ01A2</p>	<p data-bbox="459 1070 805 1131"><b>Gornji dio stuba (nosača modularnog poklopca), niža varijanta</b></p> <p data-bbox="459 1131 805 1332">Karakteristike: - Rezervni dio - Za razvodni ormar FWB...S - 1 komad</p>	<p data-bbox="805 1070 1295 1332">Gornji dio stuba, niža varijanta</p>	<p data-bbox="1295 1070 1369 1332">1</p>	<p data-bbox="1369 1070 1471 1332">UZ01A2</p>
 <p data-bbox="105 1523 459 1668">UZ25V2</p>	<p data-bbox="459 1332 805 1388"><b>Mali kablovski hvatač</b></p> <p data-bbox="459 1388 805 1668">Karakteristike: - Izrađen je od plastike za vođenje kablova - Horizontalno sa adapterom UZ01V1 ili iza DIN šine - Vertikalna montaža npr. na nosač-šinu - Sa osiguračem da ne bi došlo do ispadanja kablova - Moguće je montiranje poklopca kanalice - Montaža u univers N ormaru - 1 set = 20 komada</p>	<p data-bbox="805 1332 1295 1388">Hvatač kablova, univers N, (20komada)</p> <p data-bbox="805 1388 1295 1467">Adapter za montažu hvatača na DIN šinu, univers N, (20 komada)</p> <p data-bbox="805 1467 1295 1668">Adapter za montažu hvatača na DIN šinu, univers N, (1 komad)</p>	<p data-bbox="1295 1332 1369 1388">1</p> <p data-bbox="1295 1388 1369 1467">1</p> <p data-bbox="1295 1467 1369 1668">1</p>	<p data-bbox="1369 1332 1471 1388">UZ25V2</p> <p data-bbox="1369 1388 1471 1467">UZ01V2</p> <p data-bbox="1369 1467 1471 1668">UZ25V1</p>
 <p data-bbox="105 1780 459 1818">UZ01V2</p>				







	Naziv	Karakteristike	Širina	Pako- vanje	Šifra
 <p>US11A1</p>	<b>Zatvoreni konstruktivni element, za redne stezaljke, visina 150 mm</b>  Karakteristike: - Međusobni razmak DIN šina 150 mm	Zatvoreni konstruktivni poklopac, univers N	250	1	<b>US11A1</b>
		Zatvoreni konstruktivni poklopac, univers N	500	1	<b>US12A1</b>
		Zatvoreni konstruktivni poklopac, univers N	750	1	<b>US13A1</b>
 <p>US21A1</p>	<b>Zatvoreni konstruktivni element, za redne stezaljke, visina 300 mm</b>  Karakteristike: - Međusobni razmak DIN šina 150 mm	Zatvoreni konstruktivni poklopac, univers N	250	1	<b>US21A1</b>
		Zatvoreni konstruktivni poklopac, univers N	500	1	<b>US22A1</b>
		Zatvoreni konstruktivni poklopac, univers N	750	1	<b>US23A1</b>
 <p>US11A2</p>	<b>Konstruktivni element sa otvorom za modularne uređaje, visina 150 mm</b>  Karakteristike: - Međusobni razmak DIN šina 150 mm	Modularni poklopac, univers N	250	1	<b>US11A2</b>
		Modularni poklopac, univers N	500	1	<b>US12A2</b>
		Modularni poklopac, univers N	750	1	<b>US13A2</b>
 <p>US21A2</p>	<b>Konstruktivni element sa otvorom za modularne uređaje, visina 300 mm</b>  Karakteristike: - Međusobni razmak DIN šina 150 mm	Modularni poklopac, univers N	250	1	<b>US21A2</b>
		Modularni poklopac, univers N	500	1	<b>US22A2</b>
		Modularni poklopac, univers N	750	1	<b>US23A2</b>
 <p>US31A2</p>	<b>Konstruktivni element sa otvorom za modularne uređaje, visina 450 mm</b>  Karakteristike: - Međusobni razmak DIN šina 150 mm	Modularni poklopac, univers N	250	1	<b>US31A2</b>
		Modularni poklopac, univers N	500	1	<b>US32A2</b>
		Modularni poklopac, univers N	750	1	<b>US33A2</b>

Naziv	Karakteristike	Širina	Pako- vanje	Šifra
	<b>Konstruktivni element sa otvorom za modularne uređaje, visina 600 mm</b>	250	1	<b>US41A2</b>
	Modularni poklopac, univers N Modularni poklopac, univers N	500	1	<b>US42A2</b>
Karakteristike: - Međusobni razmak DIN šina 150 mm				
US41A2				
	<b>Poklopac za NH00 rastavljač, visina 300 mm</b>	250	1	<b>US21D1</b>
	Poklopac za rastavljač Poklopac za rastavljač	500	1	<b>US22D1</b>
Karakteristike: - Na DIN šinu - Međusobni razmak DIN šina 150 mm - US21D1 za 2 rastavljača NH00 - US22D1 za 4 rastavljača NH00				
US21D1				
	<b>Izolaciona podloga</b>			<b>UZ01Z2</b>
	Karakteristike: - Za DIN šinu 35 x 15 x 1,5 mm - UZ01Z2: za prolaznu DIN šinu vertikalno i horizontalno između nosač - šina - UZ00Z2: za jednu DIN šinu, sa vijcima za pričvršćivanje			<b>UZ00Z2</b>
UZ00Z2				
	<b>Vijak za lim</b>			<b>UZ100</b>
	Vijak za lim, 4,2x9, 5, Set=100 komada			1
Karakteristike: - ± 4,2 x 9,5 mm				
UZ100				

	Naziv	Karakteristike	Širina	Za ormar	Br. polja	Pako- vanje	Šifra	
 FZ012B	<b>Ukrasni okvir za P/Ž-montažu nadgradnog ormara, visina 500 mm</b>  Karakteristike: - Nivelisanje zida max. 45 mm	Ukrasni okvir za univers 1-polje, 500x300	352	FWB31	1	1	<b>FZ011B</b>	
		Ukrasni okvir za univers 2-polja, 500x550	602	FWB32	2	1	<b>FZ012B</b>	
		Ukrasni okvir za univers 3-polja, 500x800	852	FWB33	3	1	<b>FZ013B</b>	
		Ukrasni okvir za univers 4-polja, 500x1050	1102	FWB34	4	1	<b>FZ014B</b>	
 FZ022B	<b>Ukrasni okvir za P/Ž-montažu nadgradnog ormara, visina 650 mm</b>  Karakteristike: - Nivelisanje zida max. 45 mm	Ukrasni okvir za univers 1-polje, 650x300	352	FWB41	1	1	<b>FZ021B</b>	
		Ukrasni okvir za univers 2-polja, 650x550	602	FWB42	2	1	<b>FZ022B</b>	
		Ukrasni okvir za univers 3-polja, 650x800	852	FWB43	3	1	<b>FZ023B</b>	
		Ukrasni okvir za univers 4-polja, 650x1050	1102	FWB44	4	1	<b>FZ024B</b>	
 FZ12B	<b>Ukrasni okvir za P/Ž-montažu nadgradnog ormara, visina 800 mm</b>  Karakteristike: - Nivelisanje zida max. 45 mm	Ukrasni okvir, univers, za IP44, 800x300	352	FWB51	1	1	<b>FZ11B</b>	
		Ukrasni okvir, univers, za IP44, 800x550	602	FWB52	2	1	<b>FZ12B</b>	
		Ukrasni okvir, univers, za IP44, 800x800	852	FWB53	3	1	<b>FZ13B</b>	
		Ukrasni okvir, univers, za IP44, 800x1050	1102	FWB54	4	1	<b>FZ14B</b>	
 FZ22B	<b>Ukrasni okvir za P/Ž-montažu nadgradnog ormara, visina 950 mm</b>  Karakteristike: - Nivelisanje zida max. 45 mm	Ukrasni okvir za univers 1-polje, 950x300	352	FWB61	1	1	<b>FZ21B</b>	
		Ukrasni okvir za univers 2-polja, 950x550	602	FWB62	2	1	<b>FZ22B</b>	
		Ukrasni okvir za univers 3-polja, 950x800	852	FWB63	3	1	<b>FZ23B</b>	
		Ukrasni okvir za univers 4-polja, 950x1050	1102	FWB64	4	1	<b>FZ24B</b>	
 FZ32B	<b>Ukrasni okvir za P/Ž-montažu nadgradnog ormara, visina 1100 mm</b>  Karakteristike: - Nivelisanje zida max. 45 mm	Ukrasni okvir za univers 2-polja, 1100x550	602	FWB72	2	1	<b>FZ32B</b>	
		Ukrasni okvir za univers 3-polja, 1100x800	852	FWB73	3	1	<b>FZ33B</b>	
		Ukrasni okvir za univers 4-polja, 1100x1050	1102	FWB74	4	1	<b>FZ34B</b>	

Naziv	Karakteristike	Za ormar	Pako- vanje	Šifra		
 FZ003N	<b>Vrata, lijeva</b>	Vrata lijeva za univers IP44/54, 500x800	FWB33(D)	1	<b>FZ003N</b>	
	Vrata lijeva za univers IP44/54, 500x1050	FWB34(D)	1	<b>FZ004N</b>		
	Vrata lijeva za univers IP44/54, 650x800	FWB43(D)	1	<b>FZ007N</b>		
	Vrata lijeva za univers IP44/54, 650x1050	FWB44(D)	1	<b>FZ008N</b>		
	Vrata lijeva za univers IP44/54, 800x800	FWB53(D)(N)	1	<b>FZ011N</b>		
	Vrata lijeva za univers IP44/54, 800x1050	FWB54(D)	1	<b>FZ012N</b>		
	Vrata lijeva za univers IP44/54, 950x800	FWB63(D)(N)	1	<b>FZ015N</b>		
	Vrata lijeva za univers IP44/54, 950x1050	FWB64(D)(N)	1	<b>FZ016N</b>		
	Vrata lijeva za univers IP44/54, 1100x1050	FWB73/74(D)(N)	1	<b>FZ024N</b>		
	<hr/>					
	 FZ014N	<b>Vrata, desna ključanje šipkom</b>	Vrata desna za univers IP44, 500x300	FWB31(D)	1	<b>FZ001N</b>
		Vrata desna za univers IP44, 500x550	FWB32/33/34(D)	1	<b>FZ002N</b>	
Karakteristike: - Za zamjenu - 2- polja - Za širinu ormara: 550 do 1050 mm		Vrata desna za univers IP44, 650x300	FWB41(D)	1	<b>FZ005N</b>	
Vrata desna za univers IP44, 650x550		FWB42/43/44(D)	1	<b>FZ006N</b>		
Vrata desna za univers IP44, 800x300		FWB51(D)	1	<b>FZ009N</b>		
Vrata desna za univers IP44, 800x550		FWB52/53/54(D)(N)	1	<b>FZ010N</b>		
Vrata desna za univers IP44, 950x300		FWB61(D)	1	<b>FZ013N</b>		
Vrata desna za univers IP44, 950x550		FWB62/63/64(D)(N)	1	<b>FZ014N</b>		
Vrata desna za univers IP44, 1100x300		FWB71(D), FWB73(D)(N)	1	<b>FZ021N</b>		
Vrata desna za univers IP44, 1100x550		FWB72/74(D)(N)	1	<b>FZ022N</b>		
<hr/>						
 FZ106N		<b>Prozirna vrata, širina 550mm</b>	Prozirna vrata za univers IP44, 650 x 550		1	<b>FZ104N</b>
	Karakteristike: - 2 polja - za širinu ormara: 550 do 1050mm	Prozirna vrata za univers IP44, 800 x 550		1	<b>FZ106N</b>	
<hr/>						
 FZ890N	<b>Ovjesna šina</b>	Ovjesna šina, za ormar IP44		1	<b>FZ890N</b>	
	Karakteristike: - Za jednostavnu montažu N/Ž ormara - Sa 4 ovjesna dodatka - Dužina: 2 m					

	Naziv	Karakteristike	Pako- vanje	Šifra
	<b>Ovjesni dodatak</b>	Ovjesni dodatak za ovjesnu šinu FZ890N	1	<b>FZ799N</b>
	<b>Šina za držanje kablova</b>	Šina za držanje kablova, za 1polje	1	<b>U850S</b>
U850S	Karakteristike: - Za rasterećivanje - Za ugradnju u gornjem i donjem dijelu ormara - C-profil 25 x 10 mm - Dimenzija šlica : 11 mm - Dužina: 140 mm			
	<b>Montažna ploča sa ugrađenim hvatačima</b>	Montažna ploča, 115x210mm Montažna ploča, 215x210mm	1 1	<b>UT26A</b> <b>UT26B</b>
UT26B	Karakteristike: - Sa hvatačima za podešavanje dubine - Hvatači 29 mm			
	<b>NH00-Rastavljač osigurač, blombirajući</b>	Rastavljač NH00, 3x160A, DIN šina, 70mm <sup>2</sup> Rastavljač NH00, 3x160A, DIN šina, kleme 70/ 3x16mm <sup>2</sup>	1 1	<b>LT050</b> <b>LT051</b>
LT050	Karakteristike: - Za DIN šinu univers Z/ univers N - LT050: Ulazi i izlazi kleme 70 mm <sup>2</sup> - LT051: Ulaz kleme 70 mm <sup>2</sup> , izlaz kleme 3 x 16 mm <sup>2</sup>			
	<b>Sabirni kanal za kablove</b>	Sabirni kablovski kanal, širina 300mm, RAL9010 Sabirni kablovski kanal, širina 550mm, RAL9010 Sabirni kablovski kanal, širina 800mm, RAL9010 Sabirni kablovski kanal, širina 1050mm, RAL9010	1 1 1 1	<b>FZ441N</b> <b>FZ442N</b> <b>FZ443N</b> <b>FZ444N</b>
FZ441N	Karakteristike: - Za razvodni ormar FW...S, FW...D i FW...N - Boja: RAL 9010			

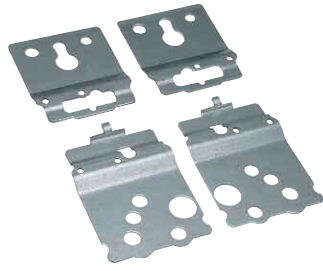
Naziv	Karakteristike	Pako- vanje	Šifra
 <p>FZ597N</p>	<p><b>Bravica za vrata</b></p> <p>Bravica sa 2 ključa</p> <p>Karakteristike: - Bravica sa dva ključa za naknadnu ugradnju - Sa različitim ključevima na upit</p>	1	<b>FZ597N</b>
 <p>FZ824N</p>	<p><b>Poklopac za blombiranje, zaključavanje</b></p> <p>Poklopac za blombiranje, četvorougaoni oblik 8mm Poklopac za blombiranje, četvorougaoni oblik 7mm Poklopac za blombiranje, oblik preseza Cilindar brava sa poklopcem za blombiranje</p>	1 1 1 1	<b>FZ821N</b> <b>FZ822N</b> <b>FZ823N</b> <b>FZ824N</b>
 <p>UT22B</p>	<p><b>DIN šina 7,5 mm upuštena</b></p> <p>DIN šina 7,5mm za 1- polje</p> <p>Karakteristike: - 1-polje - Upuštanje do 29 mm</p>	1	<b>UT22B</b>
 <p>UT22B</p>	<p><b>DIN šina izolirana, upuštena</b></p> <p>DIN šina 7,5mm za 1- polje</p> <p>Karakteristike: - 1-polje - Upuštanje do 21 mm</p>	1	<b>UT22B</b>
 <p>FZ803B</p>	<p><b>Ovjesni dodaci</b></p> <p>Ovjesni dodaci za ormar IP44</p> <p>Karakteristike: - Pomoćno sredstvo za P/Ž i N/Ž montažu - 1 set = 4 komada</p>	1	<b>FZ803B</b>

Naziv	Karakteristike	Pako- vanje	Šifra
	<b>Fascikla za šemu DIN A4</b> Plastična prozirna fascikla za šemu 230x310 mm Metalna fascikla za šemu	10 1	<b>FZ794</b> <b>FZ707</b>
FZ794			
	<b>Korekturna boja</b> Karakteristike: - Za korekturu oštećenja boje	1	<b>FZ791N</b>
FZ791N			
	<b>Poklopac (linija za zatvaranje modularnog otvora)</b> Karakteristike: - Dužina 221 mm - Za zatvaranje neiskorištenih modularnih mjesta - Raster svako 9mm oslabljen (za lakše lomljenje) - Boja: RAL 9010 (bijela)	10 10	<b>S35S</b> <b>ZZ34S</b>
ZZ34S			
	<b>Tabla za označavanje</b> Karakteristike: - 1-polje za 12 m odula - Za lijepljenje na poklopac sa ulošcima za označavanje - 12 komada	1	<b>UZ005</b>
UZ005			
	<b>Ulošci za označavanje</b> Karakteristike: - 1-polje 12 modula - Za ubacivanje u tablu za označavanje UZ005, u obliku listića za ispis natpisa na mašini - 1 List = 12 linija	1	<b>UZ006</b>
UZ006			





FZ598N



FZ425



FZ428





UW61V



UZ03A1



Naziv	Karakteristike	Pako- vanje	Šifra
<b>Originalna brava</b>	Brava vrata sa preklopnom ručkom	1	<b>FZ598N</b>
<b>Uvodnica za kablove</b>	Uvodnica za kablove IP44/54  Karakteristike: - Uvodnica za kablove za montažu odozgo i odozdo	1	<b>FZ425</b>
<b>Uvodnica za kablove za uvod kablova s leđa ormara</b>	Uvodnica za kablove s leđa za ormare IP44 / IP54  Karakteristike: - Za uvod kablova s leđa ormara	1	<b>FZ428</b>
<b>Konstruktivni elementi za FW ormare</b>	Konstruktivni element 160/500mm Konstruktivni element 160/650mm Konstruktivni element 160/800mm Konstruktivni element 160/950mm Konstruktivni element 160/1100mm	1 1 1 1 1	<b>UW31V</b> <b>UW41V</b> <b>UW51V</b> <b>UW61V</b> <b>UW71V</b>
<b>Donji držač stuba (nosača mod. poklopca)</b>	Donji dio nosača modularnog poklopca Donji dio duplog nosača modularnog poklopca	1 1	<b>UZ03A1</b> <b>UZ04A1</b>
	Karakteristike: - Rezervni dio - Za razvodni ormar FW...S, za gore i dolje - 1x lijevo i 1x desno		

	Naziv	Karakteristike	Pako- vanje	Šifra
 UZ01A2	<b>Gornji dio stuba (nosača modularnog poklopca), niža varijanta</b>  Karakteristike: - Rezervni dio - Za razvodne ormare FW...S - 1 komad	Gornji dio stuba, niža varijanta	1	UZ01A2
 UZ06A1	<b>Plastični vijak (zatvarač) za mod. poklopce</b>  Karakteristike: - Za zaštitne modularne poklopce - Blombirajući	Plastični vijak (zatvarač) rezervni dio	1	UZ06A1
 VZ710	<b>Nosač QuickConnect klema</b>  Karakteristike: - Podijeljeno na cjeline po: 10,5mm - Širina: 315 mm	Nosač QuickConnect klema	1	VZ710



**Razvodni ormar P/Ž kompletan**

- Za uređaje do 125 A
- Kompletan razvodnik sa vratima, modularnom konstrukcijom i modularnim poklopcima
- Sa QuickConnect PE/N klemama sigurnim od dodira
- Uvodnice za kablove su urađene sa gornje i donje strane
- Ravan okvir
- Integrisane prihvatne šine za kablove
- Dubina: 110 mm
- Za montažu u rigips za svaki ormar naručiti 1 x FZ276
- Standard: EN 60439-3

Naziv	Karakteristike	Širina	PE/N kleme	Br. polja	Br. mod	Pako- vanje	Šifra
 <b>FW razvodni ormar za P/Ž montažu i šuplje zidove sa PE/N klemama, visina 500 mm</b>	FW Razvodni ormar, P/Ž, 36 modula, sa DIN šinama	300	2x18	1	36	1	<b>FW31US2</b>
	FW Razvodni ormar, P/Ž, 72 modula, sa DIN šinama	550	2x18	2	72	1	<b>FW32US2</b>
	FW Razvodni ormar, P/Ž, 108 modula, sa DIN šinama	800	2x18	3	108	1	<b>FW33US2</b>
	Karakteristike: - sa PE/N klemom za svako polje - sa DIN šinama 35 x 7,5 mm - razmak 125 mm						
 <b>FW razvodni ormar za P/Ž montažu i šuplje zidove sa PE/N klemama, visina 650 mm</b>	FW Razvodni ormar, P/Ž, 48 modula, sa DIN šinama	300	2x22	1	48	1	<b>FW41US2</b>
	FW Razvodni ormar, P/Ž, 96 modula, sa DIN šinama	550	2x22	2	96	1	<b>FW42US2</b>
	FW Razvodni ormar, P/Ž, 144 modula, sa DIN šinama	800	2x22	3	144	1	<b>FW43US2</b>
	Karakteristike: - sa PE/N klemom za svako polje - sa DIN šinama 35 x 7,5 mm - razmak 125 mm						
 <b>FW razvodni ormar za P/Ž montažu i šuplje zidove sa PE/N klemama, visina 800 mm</b>	FW Razvodni ormar, P/Ž, 60 modula, sa DIN šinama	300	2x22	1	60	1	<b>FW51US2</b>
	FW Razvodni ormar, P/Ž, 120 modula, sa DIN šinama	550	2x22	2	120	1	<b>FW52US2</b>
	FW Razvodni ormar, P/Ž, 180 modula, sa DIN šinama	800	2x22	3	180	1	<b>FW53US2</b>
	FW Razvodni ormar, P/Ž, 240 modula, sa DIN šinama	1050	2x22	4	240	1	<b>FW54US2</b>
Karakteristike: - sa PE/N klemom za svako polje - sa DIN šinama 35 x 7,5 mm - razmak 125 mm							

FW31US2

FW42US2

FW52US2

Napomena: FW ormari sa prozirnim vratima na upit







FW62US2

Naziv	Karakteristike	Širina	PE/N kleme	Br. polja	Br. mod.	Pako- vanje	Šifra
<b>FW razvodni ormar za P/Ž montažu i šuplje zidove sa PE/N klemama, visina 950 mm</b>	FW Razvodni ormar, P/Ž, 72 modula, sa DIN šinama	300	2x22	1	72	1	<b>FW61US2</b>
	FW Razvodni ormar, P/Ž, 144 modula, sa DIN šinama	550	2x22	2	144	1	<b>FW62US2</b>
	FW Razvodni ormar, P/Ž, 216 modula, sa DIN šinama	800	2x22	3	216	1	<b>FW63US2</b>
	FW Razvodni ormar, P/Ž, 288 modula, sa DIN šinama	1050	2x22	4	288	1	<b>FW64US2</b>
Karakteristike: - sa PE/N klemama za svako polje - sa DIN šinama 35 x 7,5 mm - razmak 125 mm							
<b>FW razvodni ormar za P/Ž montažu i šuplje zidove sa PE/N klemama, visina 1100 mm</b>	FW Razvodni ormar, P/Ž, 84 modula, sa DIN šinama	300	2x22	1	84	1	<b>FW71US2</b>
	FW Razvodni ormar, P/Ž, 168 modula, sa DIN šinama	550	2x22	2	168	1	<b>FW72US2</b>
	FW Razvodni ormar, P/Ž, 252 modula, sa DIN šinama	800	2x22	3	252	1	<b>FW73US2</b>
Karakteristike: - sa PE/N klemama za svako polje - sa DIN šinama 35 x 7,5 mm - razmak 125 mm							





Napomena: FW ormari sa prozirnim vratima na upit





**Razvodni ormar prazan**

- za uređaje do 125 A
- sa ukrasnim okvirom i vratima bez modularne konstrukcije i modularnih poklopaca
- uvodnice za kablove su urađene sa gornje i donje strane
- ravan okvir
- integrisane šine za držanje kablova
- za rigips montažu za svaki ormar naručiti 1x FZ276
- standard: EN 60439-3

	Naziv	Karakteristike	Širina	Br. polja	Pakovanje	Šifra
 FW32UD2	<b>FW razvodni ormar za P/Ž montažu i šuplje zidove, prazan visina 500 mm</b>	Razvodni ormar, P/Ž, 36 mod. prazan	300	1	1	<b>FW31UD2</b>
		Razvodni ormar, P/Ž, 72 mod. prazan	550	2	1	<b>FW32US2</b>
		Razvodni ormar, P/Ž, 108 mod. prazan	800	3	1	<b>FW33US2</b>
 FW42UD2	<b>FW razvodni ormar za P/Ž montažu i šuplje zidove, prazan visina 650 mm</b>	Razvodni ormar, P/Ž, 48 mod. prazan	300	1	1	<b>FW41UD2</b>
		Razvodni ormar, P/Ž, 96 mod. prazan	550	2	1	<b>FW42UD2</b>
		Razvodni ormar, P/Ž, 144 mod. prazan	800	3	1	<b>FW43UD2</b>
 FW52UD2	<b>FW razvodni ormar za P/Ž montažu i šuplje zidove, prazan visina 800 mm</b>	Razvodni ormar, P/Ž, 60 mod. prazan	300	1	1	<b>FW51UD2</b>
		Razvodni ormar, P/Ž, 120 mod. prazan	550	2	1	<b>FW52UD2</b>
		Razvodni ormar, P/Ž, 180 mod. prazan	800	3	1	<b>FW53UD2</b>
		Razvodni ormar, P/Ž, 240 mod. prazan	1050	4	1	<b>FW54UD2</b>
 FW62UD1	<b>FW razvodni ormar za P/Ž montažu i šuplje zidove, prazan visina 950 mm</b>	Razvodni ormar, P/Ž, 72 mod. prazan	300	1	1	<b>FW61UD2</b>
		Razvodni ormar, P/Ž, 144 mod. prazan	550	2	1	<b>FW62UD2</b>
		Razvodni ormar, P/Ž, 216 mod. prazan	800	3	1	<b>FW63UD2</b>
		Razvodni ormar, P/Ž, 288 mod. prazan	1050	4	1	<b>FW64UD2</b>
 FW72UD2	<b>FW razvodni ormar za P/Ž montažu i šuplje zidove, prazan visina 1100 mm</b>	Razvodni ormar, P/Ž, 84 mod. prazan	300	1	1	<b>FW71UD2</b>
		Razvodni ormar, P/Ž, 168 mod. prazan	550	2	1	<b>FW72UD2</b>
		Razvodni ormar, P/Ž, 252 mod. prazan	800	3	1	<b>FW73UD2</b>

Napomena: FW ormari sa prozirnim vratima na upit

	Naziv	Karakteristike	Širina	Br. mod.	Pako- vanje	Šifra
 UW31U	<b>Konstruktivno polje sa blendom</b>  Karakteristike: - Razmak: 125 mm	Konstruktivno polje V=500mm za FW P/Ž	250	36	1	<b>UW31U</b>
		Konstruktivno polje V=650mm za FW P/Ž	250	48	1	<b>UW41U</b>
		Konstruktivno polje V=800mm za FW P/Ž	250	60	1	<b>UW51U</b>
		Konstruktivno polje V=950mm za FW P/Ž	250	72	1	<b>UW61U</b>
		Konstruktivno polje V=1100mm za FW P/Ž	250	84	1	<b>UW71U</b>
		 UT44AN	<b>Razdjelna pregrada, vertikalna</b>	Vertikalna pregrada za razv. ormar visine 500mm		
Vertikalna pregrada za razv. ormar visine 650mm					1	<b>UT44BN</b>
Vertikalna pregrada za razv. ormar visine 800mm					1	<b>UT44CN</b>
Vertikalna pregrada za razv. ormar visine 950mm					1	<b>UT44DN</b>
 UT44EN	<b>Razdjelna pregrada, horizontalna</b>	Horizontalna pregrada			1	<b>UT44EN</b>
 FZ279	<b>Za podešavanje dubine 12 mm - max. 32 mm</b>	Podešavanje dubine za FW P/Ž ormare			1	<b>FZ279</b>
 FZ276	<b>Set za rigips montažu</b>	Set za rigips montažu za FW P/Ž ormare			1	<b>FZ276</b>

	Naziv	Karakteristike	Pako- vanje	Šifra
 FZ277	Šiber za uvođenje kablova	Šiber za FW P/Ž ormar	1	FZ277
 UZ04A1	Nosač modularnog poklopca, dupli	Dupli nosač sa vijcima	1	UZ04A1
 UZ03A1	Donji držač stuba, (nosača mod. poklopca)	Donji dio nosača modularnog poklopca	1	UZ03A1
 UZ01A2	Gornji dio stuba (nosača modularnog poklopca), niža varijanta	Gornji dio stuba, niža varijanta	1	UZ01A2
 FZ598	Originalna brava	Brava vrata sa preklopnom ručkom	1	FZ598

Karakteristike:  
 - Rezervni dio  
 - za razvodni ormar  
 FW...S, za gore i dole  
 - 1x lijevo i 1x desno

Karakteristike:  
 - Rezervni dio  
 - za razvodni ormar  
 FW...S  
 - 1 komad





FZ062F



FZ003F



FZ014F

Naziv	Karakteristike	Širina	Za ormar	Pako- vanje	Šifra
<b>Ukrasni okvir bez vrata</b>	Okvir bez vrata za ormar FW31U..	353	FW31U...	1	<b>FZ031F</b>
	Okvir bez vrata za ormar FW32U..	603	FW32U...	1	<b>FZ032F</b>
	Okvir bez vrata za ormar FW33U..	853	FW33U...	1	<b>FZ033F</b>
	Okvir bez vrata za ormar FW41U..	353	FW41U...	1	<b>FZ041F</b>
	Okvir bez vrata za ormar FW42U..	603	FW42U...	1	<b>FZ042F</b>
	Okvir bez vrata za ormar FW43U..	853	FW43U...	1	<b>FZ043F</b>
	Okvir bez vrata za ormar FW51U..	353	FW51U...	1	<b>FZ051F</b>
	Okvir bez vrata za ormar FW52U..	603	FW52U...	1	<b>FZ052F</b>
	Okvir bez vrata za ormar FW53U..	853	FW53U...	1	<b>FZ053F</b>
	Okvir bez vrata za ormar FW54U..	1103	FW54U...	1	<b>FZ054F</b>
	Okvir bez vrata za ormar FW61U..	353	FW61U...	1	<b>FZ061F</b>
	Okvir bez vrata za ormar FW62U..	603	FW62U...	1	<b>FZ062F</b>
	Okvir bez vrata za ormar FW63U..	853	FW63U...	1	<b>FZ063F</b>
	Okvir bez vrata za ormar FW64U..	1103	FW64U...	1	<b>FZ064F</b>
	Okvir bez vrata za ormar FW71U..	353	FW71U...	1	<b>FZ071F</b>
Okvir bez vrata za ormar FW72U..	603	FW72U...	1	<b>FZ072F</b>	
Okvir bez vrata za ormar FW73U..	853	FW73U...	1	<b>FZ073F</b>	
<b>Puna vrata lijeva</b>	Vrata lijeva za FW33U..	250	FW33U...	1	<b>FZ003F</b>
	Vrata lijeva za FW43U..	250	FW43U...	1	<b>FZ007F</b>
	Vrata lijeva za FW53U..	250	FW53U...	1	<b>FZ011F</b>
	Vrata lijeva za FW54U..	250	FW54U...	1	<b>FZ012F</b>
	Vrata lijeva za FW63U..	250	FW63U...	1	<b>FZ015F</b>
	Vrata lijeva za FW64U..	500	FW64U...	1	<b>FZ016F</b>
	Vrata lijeva za FW73U..	250	FW73U...	1	<b>FZ023F</b>
<b>Puna vrata desna, zaključavanje šipkom</b>	Vrata desna za FW31U..	270	FW31U...	1	<b>FZ001F</b>
	Vrata desna za FW32/33U..	520	FW32/33U...	1	<b>FZ002F</b>
	Vrata desna za FW41U..	270	FW41U...	1	<b>FZ005F</b>
	Vrata desna za FW42/43U..	520	FW42/43U...	1	<b>FZ006F</b>
	Vrata desna za FW51U..	270	FW51U...	1	<b>FZ009F</b>
	Vrata desna za FW52/53/54U..	520	FW52/53/54U..	1	<b>FZ010F</b>
	Vrata desna za FW61U..	270	FW61U...	1	<b>FZ013F</b>
	Vrata desna za FW62/63/64U..	520	FW62/63/64U..	1	<b>FZ014F</b>
	Vrata desna za FW71U..	270	FW71U...	1	<b>FZ021F</b>
	Vrata desna za FW72/73U..	520	FW72/73U...	1	<b>FZ022F</b>



FZ062F

Naziv	Karakteristike	Za ormar	Pako- vanje	Šifra
<b>Prozirna vrata, širina 550 mm</b>	Prozirna vrata desna	FW42/43U...	1	<b>FZ006FT</b>
	Prozirna vrata desna	FW52/53/54U...	1	<b>FZ010FT</b>
Karakteristike: - Za promjenu - Širina 2-polja	Prozirna vrata desna	FW62/63/64U...	1	<b>FZ014FT</b>
	Prozirna vrata desna	FW72/53U...	1	<b>FZ022FT</b>

Razvodni ormari



UN61TN

Naziv	Karakteristike	Visina	Širina	Polja	Pako- vanje	Šifra
<b>Prozirna vrata, širina 550 mm</b>	Telekomunikacioni perforirani panel	450	250	1	1	<b>UN31TN</b>
	Telekomunikacioni perforirani panel	450	500	2	1	<b>UN32TN</b>
Karakteristike: - Za promjenu - Širina 2-polja	Telekomunikacioni perforirani panel	600	250	1	1	<b>UN41TN</b>
	Telekomunikacioni perforirani panel	600	500	2	1	<b>UN42TN</b>
	Telekomunikacioni perforirani panel	750	250	1	1	<b>UN51TN</b>
	Telekomunikacioni perforirani panel	750	500	2	1	<b>UN52TN</b>
	Telekomunikacioni perforirani panel	900	250	1	1	<b>UN61TN</b>
	Telekomunikacioni perforirani panel	900	500	2	1	<b>UN62TN</b>
	Telekomunikacioni perforirani panel	1050	250	1	1	<b>UN71TN</b>
	Telekomunikacioni perforirani panel	1050	500	2	1	<b>UN72TN</b>

Proizvodna linija IP44

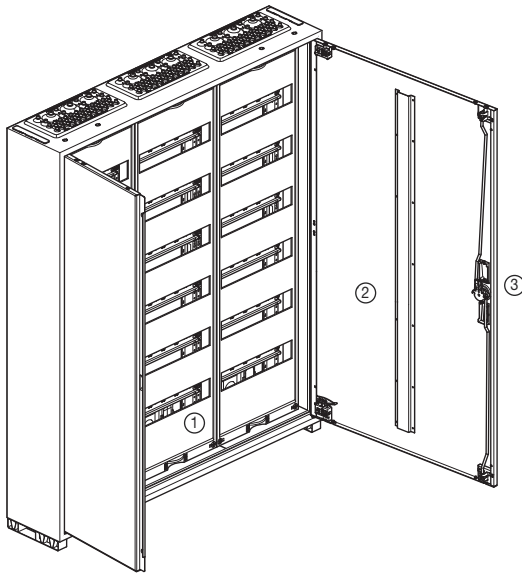

Zidni ormari

- Klasa zaštite II M, stepen zaštite IP44
- Upotreba za N/Ž, P/Ž i djelimično upuštenu montažu
- Visina 800, 950, 1100 mm
- Širina 1- do 4-polja (panela)
- Dubina 161 mm
- Boja RAL 9010 (bijela)
- Sa sistemom opremanja univers Z

Sastoji se od:

- ① Osnova
  - 1 mm čelični lim, pulveriziran
  - Moguće povezivanje jedan na drugi ili jedan pored drugog
- ② Vrata
  - 1 mm čelični lim, pulverizirana
  - Ravna, lijeva ili desna
  - Skidanje vrata bez alata
  - Mogućnost podešavanja baglame
  - Ugao otvaranja vrata 110°
  - Od širine ormara 800 mm dvoje vrata
- ③ Brava ormara
  - Zatvaranje na 3 tačke šipkom
  - Serijska mogućnost blombiranja (IP44)
  - Moguća zamjena (ugradnja druge vrste) brave

Norme (standardi) i propisi

- Ispitano po DIN VDE 0603/ 1, sa VDE-žicom 
- Dimenzije po DIN 43870
- Stepen zaštite IP44 / IP54 po VDE 0470/ 1 (DIN EN 60529)
- Vrsta zaštite IP3X kod otvorenih vrata
- Putevi zraka VDE 0110, / 1 i 2
- Prenaponska kategorija IV
- Stepenn prljanja 3
- Zaštitna izolacija M
- AC 230/400V, 50 Hz
- Maksimalna struja napajanja 355 A.

Uvodnica kablova po polju/panelu:  
gore i dolje

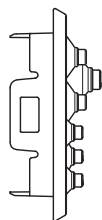
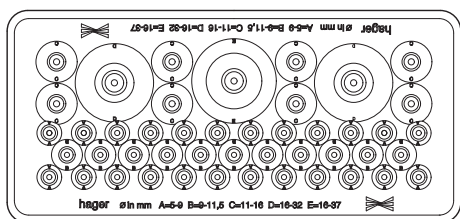

Uvodnica kablova s leđa ormara

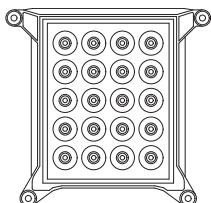

Uvodnice kablova

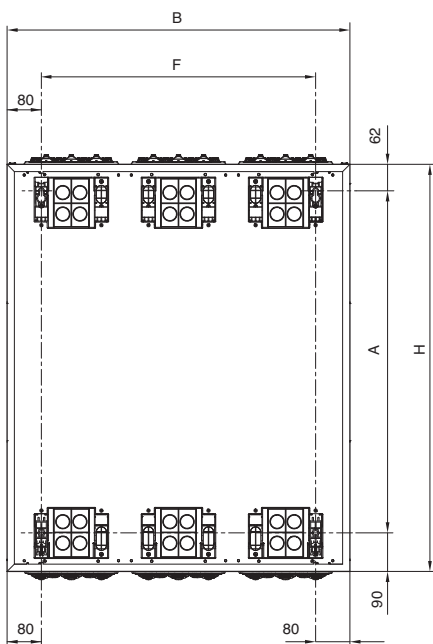
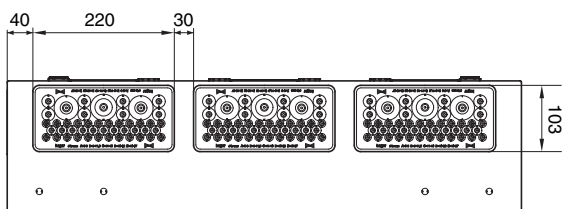

- ④ Gornja uvednica kablova  
2-komponentne plastične uvednice za obradu bez alata, mjesta za uvođenje kablova

Broj komada	Tip	Promjer
24	A	5 - 9 mm
11	B	9 - 11,5 mm
8	C	11 - 16 mm
2	D	16 - 32 mm
1	E	16 - 37 mm

- ⑤ Uvodnica za montiranje na leđa ormara (dodatna oprema)  
Promjer 20 x 5 - 9 mm

Gornja i donja uvednica kablova se može okretati ili zamijeniti.

Dimenzije pričvršćivanja u mm

Visina ormara		Širina ormara				
		300	550	800	1050	1300
500	X	348	348	348	348	348
	Y	140	390	640	890	1140
650	X	498	498	498	498	498
	Y	140	390	640	890	1140
800	X	648	648	648	648	648
	Y	140	390	640	890	1140
950	X	798	798	798	798	798
	Y	140	390	640	890	1140
1100	X	948	948	948	948	948
	Y	140	390	640	890	1140

# Razvodni ormar montaža P/Ž i šuplje zidove

## Stepen zaštite IP 30, klasa zaštite II

**:hager**

### Osnovni opis

Instalacioni ormar za ugradnju u zid

### Isporuka

- Ormar sa vratima
- Modularni kostur u isporuci kod kompletnog ormara
- Modularni poklopci sa 46 mm otvorom za modularne uređaje kod kompletnog ormara
- Kod kompletnog ormara su ugrađene **quickconnect** PE/N-kleme

### Norma ispitivanja

DIN VDE 0660, 500, 504 i 504/A 1 SN EN 60439-3

Nazivni napon: AC 400V / 50 Hz

Nazivna struja: Za uređaje do 125 A

Klasa zaštite: II (zaštitna izolacija)

Stepen zaštite: IP 30

### Preventivne zaštite

Zaštita od direktnog dodira: Stepen zaštite IP 3X iza vrata

Zaštita kod indirektnog dodira: Zaštitna izolacija

### Putanje zraka

Po DIN VDE 0110, 1 i 2/1.89, odgovaraju prenaponskoj kategoriji III, stepen prljanja 2, izolacioni materijal II i IIIa, nazivni napon AC 400 V

### Vrata

Ravna sa unutrašnjim baglamama; sve baglame se mogu podešavati (podešavanje se neće poremetiti kod skidanja vrata), skidanje bez alata, desna ili lijeva, od širine ormara 800 mm dupla vrata, ugao otvaranja vrata oko 110°

### Brava vrata (zatvaranje)

Preklapna ručica, moguća je zamjena / ugradnja druge vrste brave. Zatvaranje na 3 tačke šipkom kod ormara sa dvoje vrata.

### PE/N-Brze ubodne kleme **quickconnect**

kod kompletnog ormara ugrađene na svako polje (panel)

Boja: RAL 9010 (bijela)

### Uvodnice kablova

Plastični šiberi za uvođenje kablova gore i dolje za polaganje kablova sa prednje strane.

### Materijal

Osnova i vrata od čeličnog lima, pulverizirana i pečena

Unutrašnja obloga: Plastika

Nosač šine: Čelični lim, profilisane i pocinčane

Nosači modularnih poklopaca: Plastika

DIN šine: Pocinčani čelični lim

Poklopci i zaštite: Plastika

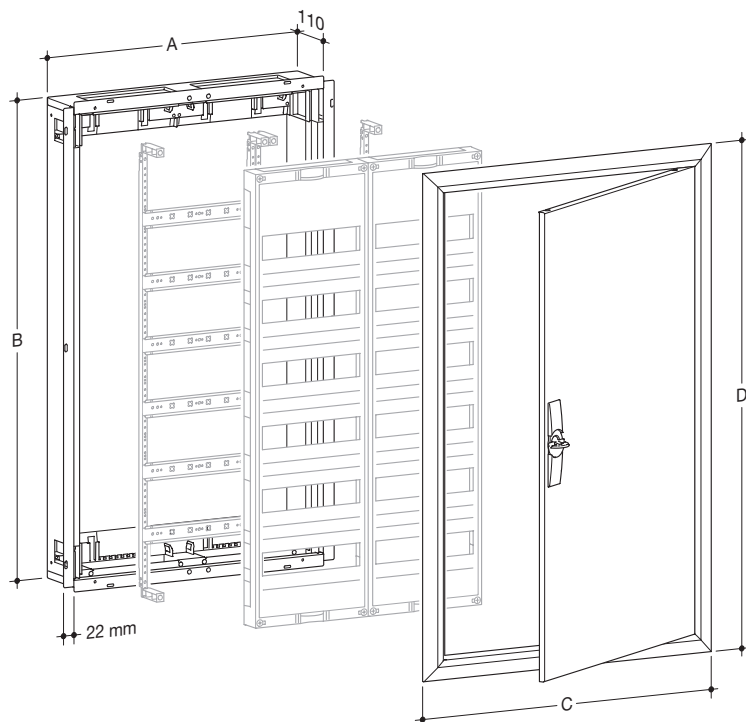

### P/Ž Razvodni ormar dubina 110 mm

Šifra	Dimenzija osnove		Dimenzija okvira	
	A	B	C	D
FW31U..	305	502	353	553
FW32U..	555	502	603	553
FW33U..	805	502	853	553
FW41U..	305	652	353	703
FW42U..	555	652	603	703
FW43U..	805	652	853	703
FW51U..	305	802	353	853
FW52U..	555	802	603	853
FW53U..	805	802	853	853
FW54U..	1055	802	1103	853
FW61U..	305	952	353	1003
FW62U..	555	952	603	1003
FW63U..	805	952	853	1003
FW64U..	1055	952	1103	1003
FW71U..	305	1102	353	1153
FW72U..	555	1102	603	1153
FW73U..	805	1102	853	1153

