

systo

modularni program u
svijetu profesionalaca

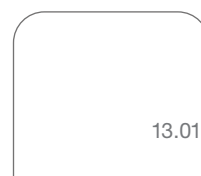

| | |
|------------------------------------|-------|
| systo bijeli | 13.06 |
| systo utičnice posebno za kanalice | 13.18 |
| systo titanij | 13.21 |
| systo crni | 13.29 |
| systo antibakterijski | 13.30 |
| Tehničke stranice | 13.32 |



systo

modularni program za poslovni prostor

Utičnice systo specijalno za kanalice.

Priključuju se jedna na drugu na veoma jednostavan i brz način zahvaljujući praktičnoj spojnici, a isključenje je još jednostavnije.

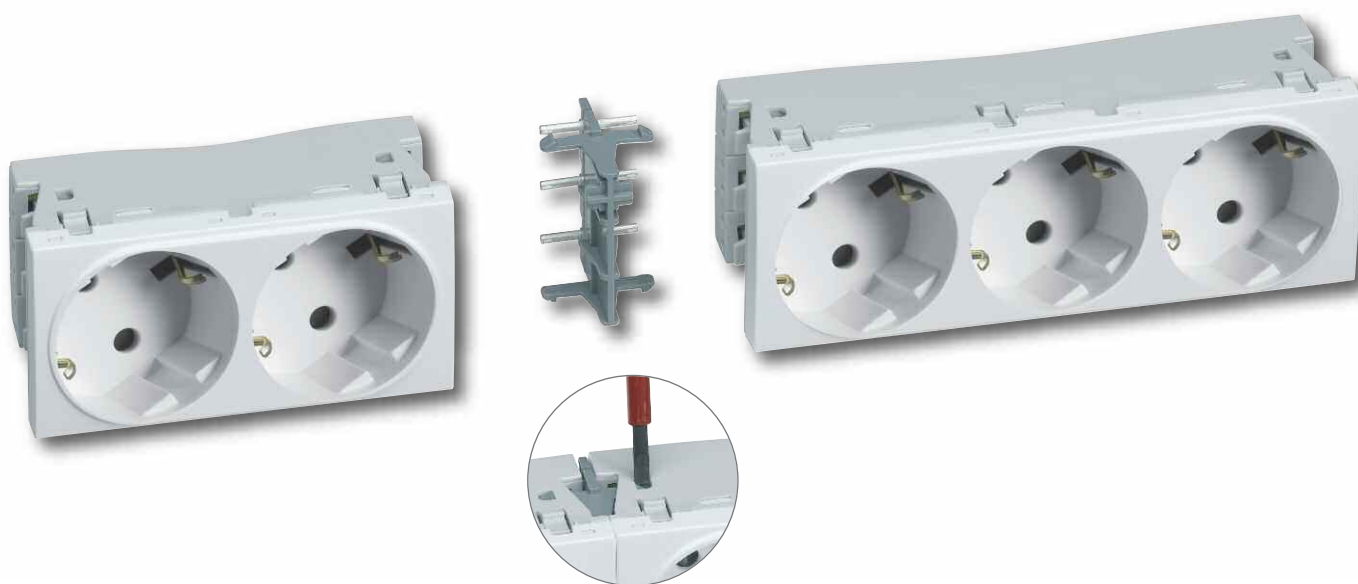

systo u crnom

Tamna boja, dostupna za fiksne ili mobilne Tehalit - urede. Harmoničan izbor za sve poslovne prostore.

systo antibakterijski

Sastoji se od specifičnog materijala sačinjenog od srebrnih jona (Ag+) i instalira se u osjetljivim prostorima koji zahtijevaju visoke sanitarne standarde.



Seriya za višestruko postavljanje zahtjeva

Zahvaljujući svom modularnom formatu 45 x 45, systo je savršeno prilagođen za poslovne prostore. Bilo da je prostor nov ili u fazi renoviranja, systo je njegov veoma efikasan saradnik. Bilo da je ugradbeni, podžbukni ili nadžbukni, systo vam uvijek nudi isti nivo performansa : brzo, komforno i sigurno postavljanje, za postizanje rezultata koji su u visini vaših.

Utičnice systo specijalno za kanalice
Više utičnica kompatibilnih sa BR i LFF kanalima sa direktnim priključkom. Za više detalja – stranica 20.



Pomoćni blok-moduli sa programom systo

Systo se instalira i orijentiše što bliže korisniku

Podžbukni systo

Estetska serija u bijeloj i titanijskoj - aluminijskoj boji



systo

Modularni odgovor na višestruko postavljene zahtjeve.
Sve systo prednosti u tren oka.

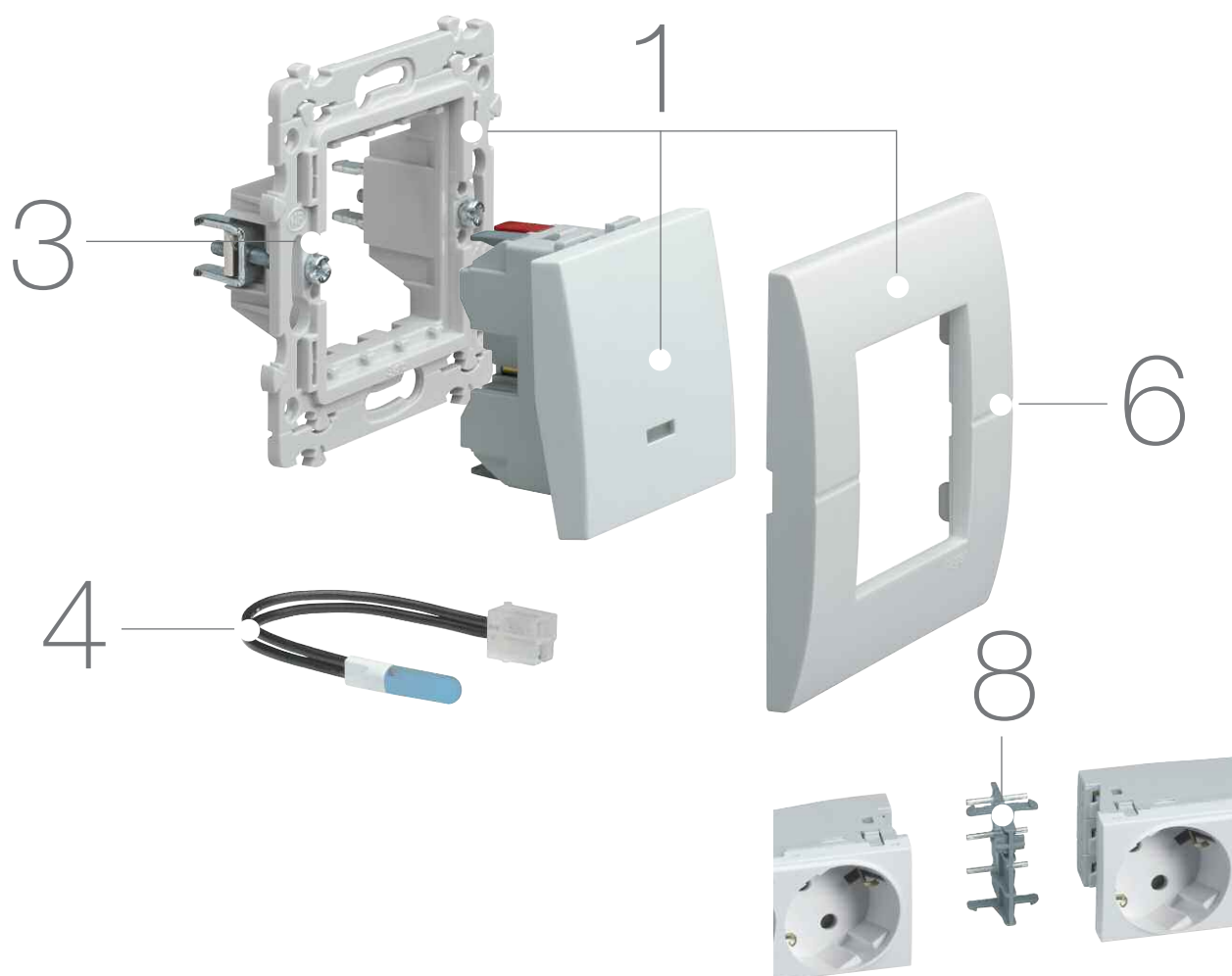

Prednosti za Vas:

- Systo se prilagođava u svim varijantama zahvaljujući višestrukome načinu postavljanja (ugradbenom, podžbuknom ili nadžbuknom).
- Višestruki okviri dostupni u standardu od 57 i 71mm za novu gradnju ili renoviranje objekta.
- Priključak **quickconnect** za brzo i sigurno postavljanje.

Tehničke karakteristike :

- Kompaktan mehanizam i priključenje sa donje strane radi jednostavne ugradnje u kutiju za utičnice.
- Prateća zaštita sa svim podlogama za jednu perfektnu postavku.
- Systo utičnice za kanalice su dostupne kao dvostruke i trostruke, u tri boje sa opcijom da se nadovezuju prelaznim priključcima do potrebnog broja u nizu.

Savjeti za profesionalce

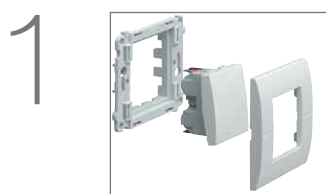

Modularni sistem
Jedan nosač, mehanizmi sa
1 ili 2 modula formata 45 x 45.

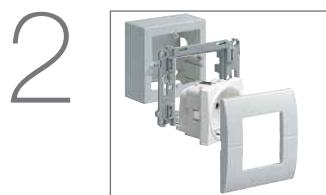

Višestruko postavljanje
Za postavljanje u ugradbenu
kutiju, nadžbukno ili na stub,
zahvaljujući modularnom
formatu 45 x 45.



Izolacija podloge
Pojačana sa staklenim vlaknima
i izolatorom protiv električnih
struja.

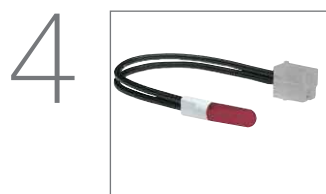

« Sve za prikopčati »
Mehanizmi, okviri i lampice
koje se ubadaju radi lakše
montaže.

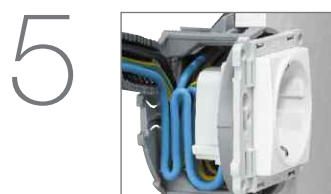

Komfor pri postavljanju
Kompaktni mehanizam i
priključak sa donje strane
za jednostavniju montažu.



Višestruki okviri
Dostupni u standardu 57 ili
71mm za novogradnju ili
renoviranje.



Zaštita za kutije
Zaštita koja se isporučuje sa
podlogom koji štiti proizvod i
koja se adaptira na sve
mehanizme iz serije.

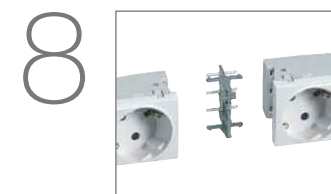

**Utičnice systo
specijalno za kanalice**
Kompatibilne sa svim kanalima
LFF serije i BRP serijom kanala
kao: 2- struke, 3- struke, ili u nizu
međusobno spojene dodatkom
za povezivanje.

| Prekidači i tasteri | | Naziv | Šifra 1 mod. | Šifra 2 mod. |
|------------------------------------|--|--|---|--|
| WS012 x 2 + WS401 | Prekidači 10 AX - 250V IP2XC | Obični prekidač Izmjenični prekidač Izmjenični prekidač potezni Izmjenični sa poljem za natpis Dvopolni prekidač Dvopolni sa indikacijom Križni prekidač Križni prekidač sa indikacijom Mehanizam hotelske kartice | - WS012 WS013 - WS014 - - - - - | WS000 WS001 WS002 WS005** WS006 WS008 WS009* WS010 WS011 WS055 |
| | | * isporučen sa lampom ** isporučen sa kablom | | |
| WS031 x 2 + WS401 | Taster 10 A - 250 V IP2XC | Taster obični Taster izmjenični Taster izmjenični sa indikacijom Taster potezni Taster sa poljem za natpis | WS027 WS029 WS030 - WS031 | WS020 WS022 WS023 WS024** WS025 |
| | | ** isporučen sa vezicom | | |
| WS160 + WS401 | Utičnice Utičnice šuko 16 A - 250 V IP2XC | Utičnica šuko 16A sa zaštitom za djecu bezvijčana Utičnica šuko 16A "priključak sa vijkom" Utičnica šuko crvena "priključak sa vijkom" Utičn. šuko 16A sa zaštitom za djecu "bezvijčana", sa lampicom WUZ694 2-str. šuko utičnica (blok) sa zašt. za djecu 3-str. šuko utičnica (blok) sa zašt. za djecu 2-str. šuko utičnica (blok) crvena 3-str. šuko utičnica (blok) crvena Spojnica za blokove | - - - - - - - - - | WS160 WS161 WS162 WS163 WS172 WS173 WS185 WS186 |
| | | WS687 | Dodatci | Izlaz za kabal modularni 45 x 45 Slijepi poklopac sa izlazom za žicu Slijepi poklopac Izlaz za kabal (bez više pozicija) |
| Izlaz za kabal (bez više pozicija) | | | | |
| WS210 X 2 + WS401 | Utičnice za komunikaciju Telefonska utičnica Mrežne (kompjuterske) utičnice | Telefonska utičnica "T" Utičnica RJ45 Cat.5e UTP Utičnica RJ45 Cat.5e FTP Utičnica RJ45 Cat.5e STP Utičnica RJ45 Cat.6 UTP Utičnica RJ45 Cat.6 FTP Utičnica RJ45 Cat.6 STP | - WS210 WS213 WS216 WS219 WS222 WS225 | WS200 WS211 WS214 WS217 WS220 WS223 WS226 |
| | | WS253 + WS401 | TV utičnice | Utičnica TV direktna/završna Utičnica TV prolazna/terminal 10dB Utičnica TV prolazna/terminal 15dB Utičnica RTV direktna/završna Utičnica RTV prolazna/terminal 10dB Utičnica RTV prolazna/terminal 15dB Utičnica RTV-SAT direktna 1 kabal Utičnica RTV-SAT direktna 2 kabla Utičnica TV tip F |
| Utičnice za zvučnike | Utičnica za zvučnik | | | WS290 |

quickconnect

Priključak bez vijaka

| Prekidači komfor | | Naziv | Šifra 1 mod. | Šifra 2 mod. |
|---|--|--|--------------------------------------|---|
| | Prekidač za VMC 10 A - 250 V IP2X quickconnect | Izmjenični prekidač za ventilaciju (VMC) | - | WS048 |
| WS048 + WS401 | Senzor pokreta infracrveni prekidači IP2XC | Auto. IC senzor pokreta (2 žice) Auto. IC senzor pokreta (3 žice) | - - | WS050 WS051 |
| | Dimeri (varijatori) IP2XC | Rotacioni dimer 400 VA za transfo. ferro. Rotacioni dimer 320 VA za. transfo. Rotacioni dimer 350 VA univerzalni Dimer sa tasterom 400 VA za transfo. ferro. Dimer sa tasterom 350 VA univerzalni | - - - - - | WS063 WS064 WS065 WS066 WS067 |
| | Komande za roletne 10 A - 250 V IP2XC | Dupli izmjenični prekidač za roletne Dupli taster za roletne Elektronski taster za roletne programibilni Elektronska centralizovana komanda za roletne sa prikazivačem | - - - - | WS300 WS301 WS304 WS305 |
| | Električni termostati IP2XC | Ambijentni termostat Ambijentni programirajući termostat Termostat sa pilot žicom (indikatorom) | - - - | WS310 WS311 WS314 |
| Dodaci | | Adapter 1-struki , nadgradni Adapter 2-struki , nadgradni dimenzija 71 mm Adapter 3-struki nadgradni dimenzija 71 mm Signalna LED lampa 250 V - plava Signalna LED lampa 250 V - crvena Signalna LED lampa 12-24 - crvena Lampa za utičnicu WS103 Zaštita za utičnicu | - - - - - - - - | WS681 WS682 WS683 WS690 WS691 WS692 WUZ694 WS697 |

quickconnect
Priključak bez vijaka

Okviri i nosači systo

Bijeli okviri



Nosač sa vijkom



Nosač sa kukicama



Kutija za suhe zidove dubina 40 mm



Kutija za zidove dubina 40 mm



2 modula WS401
137 x 80 mm

WS450

WS451

WE741

WE840

WE841

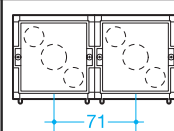
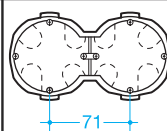
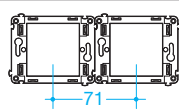
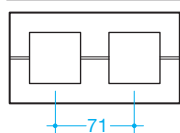

2 x 2 modula WS402
80 x 151 mm

2 x WS450

WE742

2 x WE841

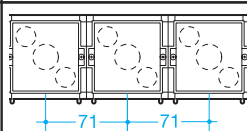
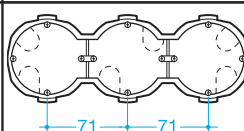
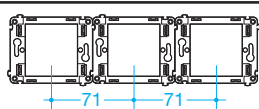
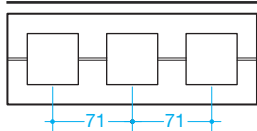

3 x 2 modula WS403

3 x WS450

WE743

3 x WE841

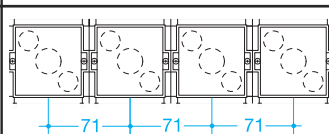
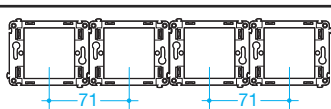
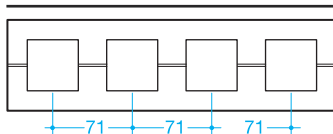

4 x 2 modula WS404
80 x 293 mm

4 x WS450

4 x WE841

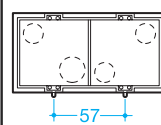
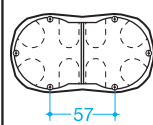
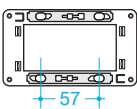
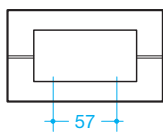

4 modula WS410
80 x 137 mm

WS452

WE746

WE842

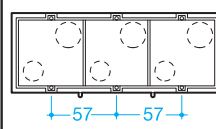
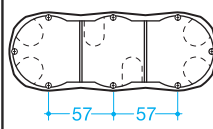
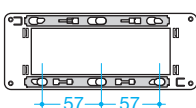
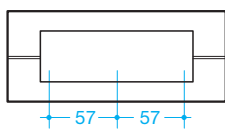



6 modula WS411
80 x 194 mm

WS453

WE747

WE843

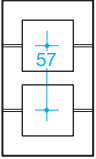
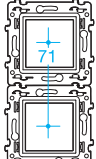
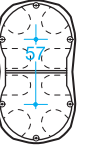
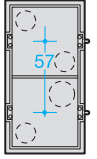
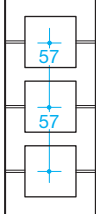
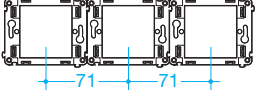

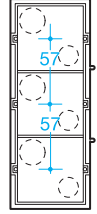
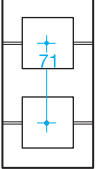
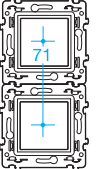
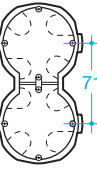
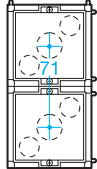
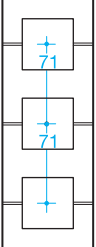
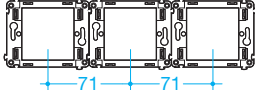
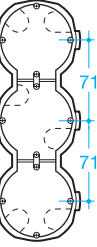
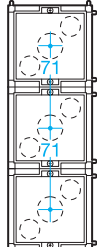
| <p>Bijeli okviri</p>  <p>2 x 2 modula WS406 137 x 80 mm</p> | <p>Nosač (konstrukcija - nosiva) sa vijcima</p>  <p>2 x WS450</p> | <p>Kutije za suhe zidove dubina 40 mm</p>  <p>WE746</p> | <p>Kutije za zidove dubina 40 mm</p>  <p>WE842</p> |
|--|--|--|---|
|  <p>3 x 2 modula WS407 194 x 80 mm</p> |  <p>3 x WS450</p> |  <p>WE747</p> |  <p>WE843</p> |
|  <p>2 x 2 modula WS408</p> |  <p>2 x WS450</p> |  <p>WE742</p> |  <p>2 x WE841</p> |
|  <p>3 x 2 modula WS409</p> |  <p>3 x WS450</p> |  <p>WE743</p> |  <p>3 x WE841</p> |
| | | | |
| | | | |



Opcije
Lampe za signalizaciju ili tinjalica
kompatibilne sa svim
komandama sa lampicama i
nosačima za etikete.

Testovi na žarnu nit izvršeni
u skladu sa normom NF
EN 60 695-2.

Proizvodi IP2XC
sa svojim podlogama i
ramovima.

Priljučak bez vijaka

Kapacitet povezivanja
- mini : 2 x 1 čvrsta žica
- maks : 2 x 2,5 čvrsta žica

U skladu sa normom
NF EN 60-669-1



WS001, WS010,
WS020, WS022



WS012, WS027,
WS029



WS013, WS030



WS005



WS014, WS031



WS008



WS006, WS025



WS690, WS692

| Naziv | Karakteristike | Pako- vanje | Šifra | Pako- vanje | Šifra |
|---|---|--|--------------|----------------|---------------|
| Prekidači 10 AX - 250 V quickconnect | - obični | 10 | WS012 | 10 | WS000 |
| | - izmjenični | 10 | WS013 | 10 | WS001 |
| | - izmjenični sa indikatorom, sporuka bez lampe | | | 10 | WS002 |
| | - izmjenični potezni, isporuka sa vezicom 1,5m | | - | 1 | WS005 |
| | - izmjenični sa poljem za natpis | 1 | WS014 | 10 | WS006 |
| | - dvopolni | | - | 1 | WS008 |
| | - dvopolni sa indikatorom, | isporuka sa lampom za signalizaciju | | 1 | WS009 |
| | - križni prekidač | | - | 1 | WS010 |
| | - križni sa indikatorom mehanizam hotelske kartice | isporuka sa lampom za signalizaciju format kreditne kartice | | 1 | WS011 |
| Tasteri 10 A - 250 V quickconnect | - taster obični | 10 | WS027 | 10 | WS020 |
| | - taster preklopni | 10 | WS029 | 10 | WS022 |
| | - taster sa indikatorom | 10 | WS030 | 10 | WS023 |
| | - taster potezni | | - | 1 | WS024 |
| | - taster sa poljem za natpis | 10 | WS031 | 10 | WS025 |
| Signalne lampice i tinjalice (indikator) | - za signalizaciju 250 V | plava sa LED (0,4 mA trajnost min 50000 h) | | 10 | WS690 |
| | - tinjalice 250 V | crvena sa LED (0,75 mA trajnost mini 50000 h) | | 10 | WS691 |
| | - za signalizaciju 12-24 V ... | plava sa LED (40 mA trajnost mini 50000 h) | | 10 | WS692 |
| | - za utičnice WS163 | crvena sa LED (0,75 mA trajnost mini 50000 h) | | 10 | WUZ694 |



Kapacitet povezivanja
Priključak bez vijaka :
- mini : 2 x 1 čvrsta žica
- maks : 2 x 2,5 čvrsta žica
Priključak sa vijcima :
- maks : 1 x 4 čvrsta
žica ili 2 x 2,5 čvrsta žica

Test na žarnu nit :
testovi izvršeni u skladu sa
normom NF EN 60 695-2

Priključak bez vijaka

Proizvodi IP2XC opremljeni sa
njihovom podlogom i ramovima

U skladu sa normama
NF C 60-314



WS160, WS161



WS162



WS120



WS687



WS688



WK696



WS697

| Naziv | Karakteristike | Pako- vanje | Šifra | Pako- vanje | Šifra |
|---|--|---|-------|----------------|--------------|
| Šuko utičnice sa kopčama 16 A - 250 V | - 2P + E sa zašt. za djecu pristup kopčama za dekonekciju iza maske | quickconnect | - | 10 | WS160 |
| | - 2P + E | priljučak sa vijcima | - | 10 | WS161 |
| | - 2P + E crvena | priljučak sa vijcima | - | 10 | WS162 |
| | - 2P + E sa lampicom za WUZ694 | quickconnect | - | 10 | WS163 |
| | - 2P + E crvena za kanalice pristup kopčama za dekonekciju iza maske | quickconnect | - | 10 | WS187 |
| | - Blok 2P + E jednostruki | quickconnect | - | 10 | WS171 |
| | - Blok 2P + E dvostruki | quickconnect | - | 10 | WS172 |
| | - Blok 2P + E dvostruki crveni | quickconnect | - | 10 | WS185 |
| | - Blok 2P + E trostruki | quickconnect | - | 10 | WS173 |
| | - Blok 2P + E trostruki crveni | quickconnect | - | 10 | WS186 |
| - Dodatak za spajanje | | - | 10 | WS120 | |
| Izlaz za kabal Za kablove : Ø 1,5 do 12mm | Ekstra ravni uniblok (ispupčenje od 18 mm), (nema multipozicija) | Isporuka sa specifičnom podlogom. Fiksira se vijcima ili pokretnim kukicama | | 10 | WE155 |
| | Modularni 45 x 45 (moguće multipozicije) | | | 10 | WS155 |
| Dodaci | - izlaz za kabal | Ø 8 mm | 10 | WS687 | - |
| | - slijepi poklopac | | 10 | WS688 | 10 |
| | - lampa za utičnicu WS163 | | - | - | 10 |
| | - modulator za utičnicu | | - | - | 10 |
| | - kratke mobilne kukice | | - | - | 50 |
| | - duge mobilne kukice | | - | - | 50 |

TV utičnice







Za prijem hercnih analognih i digitalnih TV emisija. Odgovara također za kablovsku televiziju. Utičnice TV + FM + SAT za prijem TV putem satelita.

Kablaža kaskadnih utičnica: čep terminal 75 koji se montira sistematski na posljednju utičnicu.

Kablaža zvjezdastih utičnica : koristiti direktne utičnice.

U skladu sa normama ISO 11801 / 2.0, EN 50173 WS210 i WS227 NF EN 50083 UTE 90123 UTE 90125 samo WS250 i WS257

Test na žarnu nit : testovi izvršeni u skladu sa normom NF EN 60 695-2

| | Naziv | Karakteristike | Pako- vanje | Šifra 1 modul | Pako- vanje | Šifra 2 modula |
|--|---|---|----------------|--|----------------|--|
|  WS201 | Utičnica za telefon | RJ11/12 | - | | 10 | WS201 |
|  WS210 | Utičnice RJ45 Sa etiketom i jednom klapnom protiv prašine. Kompatibilni sa RJ11 i RJ12. RJ45 kategorija 5E : klasa D do 100 MHz | Kontakti autodenudacija bez pomagala Povezivanje po principu normalizirane boje EIA/TIA 568 A ili B - UTP, 8 pin - FTP, 9 pin - STP ili SFTP 8 pin oklopljeni | 10 10 10 | WS210 WS213 WS216 | 1 10 1 | WS211 WS214 WS217 |
|  WS214 | - RJ45 kategorija 6 : klasa E do 250MHz | - UTP, 8 pin - FTP, 9 pin - STP ili SFTP 8 pin oklopljeni | 10 10 10 | WS219 WS222 WS225 | 1 10 1 | WS220 WS223 WS226 |
| | Utičnica za zvučnike | bezvijčana | 10 | WS290 | 10 | WS291 |
|  WS290 | TV utičnice - TV | - direktna/završna - tip F - prolazna/terminal 10 dB isporuka sa otpornikom 75 - prolazna/terminal 15 dB isporuka sa otpornikom 75 | | | 10 10 1 | WS250 WS259 WS251 |
|  WS250 | - RTV | - direktna/završna - prolazna/terminal 10 dB isporuka sa otpornikom 75 - prolazna/terminal 15 dB isporuka sa otpornikom 75 | | | 1 1 | WS253 WS254 |
|  WS253 | - RTV-SAT | - završna 1 kabal - završna 2 kabla | | | 1 1 | WS256 WS257 |
|  WS256 | | | | | | |





Ugradbena montaža u kutiju dubine 40 mm. Za veći komfor postavljanja, preferirati kutiju dubine 50 mm za automatske prekidače, dimere.

Kapacitet povezivanja
Priključak bez vijka :
- mini : 2 x 1 čvrsta žica
- maks : 2 x 2,5 čvrsta žica
Priključak sa vijkom :
- maks : 2 x 2,5 čvrsta žica
- maks : 2 x 1,5 mekana žica

U skladu sa normama NF EN 60-669-1 za WS048, WS063, WS064, WS065, WS066, WS067. U skladu sa normama NF EN 60-669-2 za WS050, WS051, WS063, WS064, WS065, WS066, WS067.

Test na žarnu nit :
testovi izvršeni u skladu sa normom NF EN 60 695-2

Priključak bez vijka
Proizvodi IP2XC opremljeni sa podlogama i ramovima

| Naziv | Karakteristike | Pako- vanje | Šifra |
|--|---|----------------|--------------|
|  WS048  WS050, WS051 | Komanda I - II quickconnect 10 A - 250 V 2 brzine bez pozicije "stop" - izmjenični VMC | 1 | WS048 |
| Senzori pokreta 230V / 50 Hz • bez nultog vodiča (2 žice) zamjenjuje obični prekidač u renoviranju za - žarulje i halogene 230 V - halogene lampe TBT sa elektronskim transformatorom Upotrebljiv kao "centralni" u konfiguraciji sa više prekidača | - 60 ... 320W/VA - žarulje i halogene 230V : 0 ... 1000W - ostalo : 0 ... 500 VA | 1 | WS050 |
| • sa nultim vodičem (3 žice) za - žarulje i halogene 230 V - halogene lampe TBT sa elektronskim ili feromagnetnim transformatorom - fluorescentne lampe - VMC, ventilator... Upotrebljiv kao "centralni" ili "sporedni" u konfiguraciji sa više prekidača | | 1 | WS051 |







Ugradbena montaža u kutiju dubine 40 mm. Za veći komfor postavljanja, preferirati kutiju dubine 50 mm za automatske prekidače, dimere.

Kapacitet povezivanja
Priključak bez vijka :
- mini : 2 x 1 čvrsta žica
- maks : 2 x 2,5 čvrsta žica
Priključak sa vijkom :
- maks : 2 x 2,5 čvrsta žica
- maks : 2 x 1,5 mekana žica

U skladu sa normama NF EN 60-669-1 za WS048, WS063, WS064, WS065, WS066, WS067. U skladu sa normama NF EN 60-669-2 za WS050, WS051, WS063, WS064, WS065, WS066, WS067.

Test na žarnu nit :
testovi izvršeni u skladu sa normom NF EN 60 695-2

Priključak bez vijka
Proizvodi IP2XC opremljeni sa podlogama i ramovima

| | Naziv | Karakteristike | Pako- vanje | Šifra |
|---|---------------|---|----------------|--------------|
|  | Dimeri | - žarulje i halogene 230 VTBT sa feromagnetnim transformatorom | | |
| WS063 | | • rotacioni 400 VA - varijacija putem rotacije - paljenje/gašenje pritiskom | 1 | WS063 |
|  | | • sa tasterom 400 VA - varijacija putem dugog pritiska - paljenje/gašenje kratkim pritiskom - žarulje i halogene 230 V TBT sa elektronskim transformatorom | 1 | WS066 |
| WS066 | | | | |
|  | | • rotacioni 320 VA - varijacija putem rotacije - paljenje/gašenje pritiskom - za sve tipove (univerzalni varijator) | 1 | WS064 |
| WS064 | | | | |
|  | | • rotacioni 350 VA - varijacija putem rotacije - paljenje/gašenje pritiskom | 1 | WS065 |
| WS065 | | | | |
|  | | • na taster 350 VA - varijacija putem dugog pritiska - paljenje/gašenje kratkim pritiskom | 1 | WS067 |
| WS067 | | | | |









Ugradbena montaža u kutiju dubine 40 mm. Za veći komfor postavljanja, preferirati kutiju dubine 50mm za termostate.

Kapacitet povezivanja
Priključak bez vijka :
- mini : 2 x 1 čvrsta žica
- maks: 2 x 2,5 čvrsta žica
Priključak sa vijkom :
- maks: 2 x 2,5 čvrsta žica
- maks: 2 x 1,5 mekana žica
U skladu sa normama
NF EN 60-669-1 za

WS300, WS301.

NF EN 60-730-2,
NF EN 60-335-1
NF EN 55-014-1,
NF EN 61-000-3 za
WS310,WS311,WS314.
Test na žarnu nit :
testovi izvršeni u skladu sa
normom NF EN 60 695-2
Priključak bez vijaka
Proizvodi IP2XC opremljeni sa
podlogama i ramovima.

| | Naziv | Karakteristike | Pako- vanje | Šifra |
|---|---------------------------------------|--|----------------|--------------|
| | Komande za roletne | | | |
| | 10 A - 250 V | | | |
|  | WS300 | - dvostruki izmjenični prekidač koji omogućuje direktnu komandu motora | 1 | WS300 |
|  | WS301 | - dvostruki taster za roletnu koji omogućuje 1 individualnu ili grupnu komandu motora putem kutije za automatiku | 1 | WS301 |
| | Elektronske komande za roletne | | | |
|  | WS304 | - Elektronske programibilne komande za roletne | 1 | WS304 |
|  | WS305 | - elektronske centralizovane komande za roletne sa prikazom | 1 | WS305 |
| | Elektronski termostati | | | |
|  | WS310 | - ambijenti termostat sa regulacijom od : +5° C do +30°C preciznost± 0,5°C - kontakt 8 A - 250 V za cos φ=1 | 1 | WS310 |
|  | WS314 | - termostat sa pilot žicom - ulaz za pilot žicu 6 komandi - sa regulacijom od: +5° C do +30°C preciznost± 0,5°C - potencijal 8 A - 250 V za cos φ=1 | 1 | WS314 |
|  | WS311 | - ambijentni programibilni termostat - sa regulacijom od: +10° C do +30°C - preciznost ± 0,5°C - rezerva za pokretanje : 30 dana - potencijal 8 A - 250 V za cos φ=1 | 1 | WS311 |











Okvir na kopče

Materijal otporan na UV sa antistatičkom teksturom. Podešavanje u milimetar zahvaljujući kopčama. Kvačice za demontažu su sa strana.

Nosače

Koristiti sa mehanizmima 45 x 45 za montažu aparature u ugradbenim standardnim kutijama ili u nadžbuknim adapterima.

Nosače za 2 spojiva modula za više pozicija horizontalnih i vertikalnih.
Test na žarnu nit :
testovi izvršeni u skladu sa normom NF EN 60 695-2
Priključak bez vijaka

| | Naziv | Karakteristike | Pako- vanje | Šifra vanje |
|---|-------|---|---|-----------------|
| Bijeli okviri | | | | |
|  | WS401 | - jednostruki 2 modula | dim. : 80 x 80 mm | 10 WS401 |
|  | WS402 | - dvostruki horizontalni 2 x 2 modula | dim. : 80 x 151 mm razmak 71 mm | 10 WS402 |
|  | WS407 | - trostruki horizontalni 3 x 2 modula | dim. : 80 x 222 mm razmak 71 mm | 5 WS403 |
|  | WS410 | - četvorostruki horizontalni 4 x 2 modula | dim. : 80 x 293 mm razmak 71 mm | 1 WS404 |
|  | WS450 | - dvostruki vertikalni 2 x 2 modula | dim. : 80 x 137 mm razmak 57 mm | 10 WS406 |
|  | WS451 | - trostruki vertikalni 3 x 2 modula | dim. : 80 x 194 mm razmak 57 mm | 5 WS407 |
|  | WS452 | - dvostruki vertikalni 2 x 2 modula | dim. : 151 x 80 mm razmak 71 mm | 5 WS408 |
| | | - trostruki vertikalni 3 x 2 modula | dim. : 222 x 80 mm razmak 71 mm | 5 WS409 |
| | | - 4 horizontalna modula | dim. : 80 x 137 mm razmak 57 mm | 10 WS410 |
| | | - 6 horizontalnih modula | dim. : 80 x 194 mm razmak 57 mm | 5 WS411 |
| | | - 5 horizontalnih modula | dim. : 80x137 razmak 71mm | 10 WS412 |
| | | - 8 horizontalnih modula | dim. : 80x194mm razmak 71mm | 5 WS413 |
| | | - 2 x 8 horizontalnih modula | dim.:165x235mm razmak 71mm | 5 WS416 |
| Nosači - konstruktivni ramovi | | | | |
|  | WS450 | - sa vijkom 2 modula | - isporuka sa zaštitom | 10 WS450 |
|  | WS451 | - sa zakačkama 2 modula | - isporuka sa zaštitom | 10 WS451 |
|  | WS452 | - sa vijkom 4 modula | - za okvir WS410 4 tačke za fiksiranje razmak 57 mm | 10 WS452 |
| | | - sa vijkom 6 modula | - za okvir WS411 6 tačaka za fiksiranje razmak 57 mm | 5 WS453 |
| | | - sa vijkom 5 modula | - za okvir WS412, 6 tačaka za fiksiranje razmak 71mm | 10 WS454 |
| | | -sa vijkom 8 modula | - za okvir WS413, 6 tačaka za fiksiranje razmak 71mm | 5 WS455 |
| | | -sa vijkom 2x8 modula | - za okvir WS416, 6 tačaka za razmak 71mm | 5 WS456 |

Okvir na kopče
Materijal otporan na UV sa antistatičkom teksturom. Podešavanje u milimetar zahvaljujući kopčama. Kvačice za demontažu su sa strana.

Nosače
Koristiti sa mehanizmima 45 x 45 za montažu aparature u ugradbenim standardnim kutijama ili u nadžbuknim adapterima.

Nosači za 2 spojava modula za više pozicija horizontalnih i vertikalnih.
Test na žarnu nit : testovi izvršeni u skladu sa normom NF EN 60 695-2
Priključak bez vijaka



WS681

| Naziv | Karakteristike | Pakovanje | Šifra |
|---------------------------|----------------------------|-----------|--------------|
| Nadžbukni adapteri | | | |
| - 1- struki | - sa 1 nosačem systo WS450 | 10 | WS681 |
| - 2- struki razmak 71 mm | - sa 2 nosača systo WS450 | 5 | WS682 |
| - 3- struki razmak 71 mm | - sa 3 nosača systo WS450 | 5 | WS683 |

Systo modularni program

systo utičnice specijalno za kanalice

Kapacitet spajanja
Priključak bez vijaka :
- mini : 2 x 1 čvrsta žica
- maks : 2 x 2,5 čvrsta žica

U skladu sa normama NF C 60-314 za reference WS160, WS161, WS162, WS163, WS185, WS 186

Za one sa žarnim nitima : testovi izvršeni u skladu sa normom NF EN 60 695-2

Priključak bez vijaka



Proizvodi IP2XC opremljeni sa podlogama i okvirima



WS172



WS173



WS120



WS697

| Naziv | Karakteristike | Pakovanje | Šifra |
|-----------------|--|-----------|---------------|
| Utičnice | - dvostruka 2P + E, bijela quickconnect | 10 | WS172 |
| 16 A - 250 V | - trostruka 2P + E, bijela quickconnect | 10 | WS173 |
| | - dvostruka 2P + E, crvena quickconnect | 10 | WS185 |
| | - trostruka 2P + E crvena quickconnect | 10 | WS186 |
| Utičnice | - dvostruka 2P + E titanij quickconnect | 10 | WS172T |
| 16 A - 250 V | - trostruka 2P + E titanij quickconnect | 10 | WS173T |
| Utičnice | - dvostruka 2P + E crna quickconnect | 10 | WS172N |
| 16 A - 250 V | - trostruka 2P + E crna quickconnect | 10 | WS173N |
| | - šuko utičnica 2P + E crna quickconnect | 10 | WS160N |
| | - dodatak za spajanje | 10 | WS120 |
| Utičnica | - 2P + E bijela. Pristup kvakama za demontažu iza poklopca quickconnect | 10 | WS171 |
| 16 A - 250 V | | | |
| Utičnica | - 2P + E crvena za kanalice. Pristup kvakama za demontažu iza poklopca quickconnect | 10 | WS187 |
| 16 A - 250 V | | | |
| Utičnica | - modulator za utičnicu | 10 | WS697 |

Utičnice systo posebno za kanalice

Utičnice systo su prilagođene za sve kanalice na direktno prikopčavanje tehalit i druge marke. Sa njima se okončava mukotrpano postavljanje između utičnica. One se međusobno veoma lahko i brzo spajaju zahvaljujući praktičnom dodatku spojnice. Postupak je također jednostavan i u slučaju demontaže. Sa reduciranom preopterećenošću i sistemom prolaznog napajanja, systo utičnice štede vaše vrijeme prilikom montaže.



Prednosti za Vas:

- Savršen dizajn.
- Širok asortiman : Razne vrste mrežnih, komunikacionih i RTV utičnica itd..
- Uređaji se mogu ugraditi u dosta vrsta parapetnih kanala kao što su : tehalit.GBD / GBA, tehalit.BRP / BRAP / BRS / BR / BRA, tehalit.LFF i tehalit.DA 200.
- Priključak QuickConnect za brzo postavljanje.

Tehničke karakteristike :

- Priključak : QuickConnect.
- Boje: bijela, crna, titanij i crvena
- Povezivanje više elemenata međusobno uz pomoć dodatne opreme.

Savjeti za profesionalce

1



Modularni sistem
Mehanizmi dvostrukii i trostruki iz
jednog dijela, formata 45 x 45mm.

2



Višestruko postavljanje
Za postavljanje u ugradbenu
kutiju, nadžbukno ili na stub,
zahvaljujući modularnom
formatu 45 x 45.

3



Izolacija podloge
Pojačana sa staklenim vlaknima
i izolatorom protiv električnih
struja.

4



Komfort pri postavljanju
Kompaktni mehanizam i
priključak sa obje strane
za jednostavniju montažu.

5

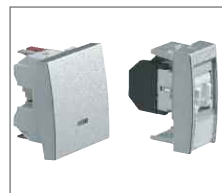











Širok asortiman
Veliki izbor ostalih uređaja za
ugradnju u parapetne kanale i
stubove.

6







Systo u crnoj boji
Idealan za ugradnju u naše crne
dizajner stubove.

| Prekidači i tasteri | | Naziv | Šifra. 1 mod.  | Šifra 2 mod.  |
|---|--|--|--|---|
|  | Prekidači 10 AX - 250V IP2XC quickconnect  | Izmjenični titanij Izmjenični sa lampicom titanij | WS012T WS013T | WS001T WS002T |
| WS001T + WS401T | | | | |
|  | Taster 10 A - 250 V IP2XC quickconnect  | Taster - titanij Taster izmjenični sa lampicom titanij | WS027T WS030T | WS020T WS023T |
| WS023T + WS401T | | | | |
| Utičnice | Utičnice sa kukicama 16 A - 250 V IP2XC quickconnect  | Utičnica šuko titanij “ priključak na oprugu ” Utičnica šuko crvena “ priključak sa vijkom ” Blok 2 P + E dvostruki titanij Blok 2 P + E trostruki titanij Blok 2 P + E dvostruki crveni Blok 2 P + E trostruki crveni Dodatak za spajanje bloka | - - - - - - - | WS160T WS162 WS172T WS173T WS185 WS186 WS120 |
|  | | | | |
| WS160T + WS401T | | | | |
|  | Dodaci | Izlaz modularni za kabal 45 x 45 titanij Slijepi poklopac titanij | - WS689T | WS155T WS688T |
| WS155T | | | | |
| Utičnice za komunikaciju | Telefonska utičnica | Telefonska utičnica RJ11/12 | - | WS201T |
|  | Informatička utičnica | Utičnica RJ45 Cat.5e UTP titanij Utičnica RJ45 Cat.5e FTP titanij Utičnica RJ45 Cat.5e STP titanij Utičnica RJ45 Cat.6 UTP titanij Utičnica RJ45 Cat.6 FTP titanij Utičnica RJ45 Cat.6 STP za stepen 3 titanij | WS210T WS213T WS216T WS219T WS222T WS225T | WS211T WS214T WS217T WS220T WS223T WS226T |
| WS211T + WS401T | | | | |
|  | TV utičnice | Utičnica TV direktna/završna titanij Utičnica TV + FM direktna/završna titanij Utičnica TV + FM + SAT direktna 1 kabal titanij Utičnica TV + FM + SAT direktna 2 kabla titanij Utičnica TV tip F titanij | - - - - - | WS250T WS253T WS256T WS257T WS259T |
| WS250T + WS401T | | | | |

quickconnect 

Priključak bez vijaka





Proizvod trenutno na stanju



| Upravljanje | Naziv | Šifra 1 mod.  | Šifra 2 mod.  |
|---|---|--|--|
| Automatski infracrveni senzor pokreta IP2XC | Senzor pokreta (2 žice) titanij Senzor pokreta (3 žice) titanij | - - | WS050T WS051T |
| Dimeri - varijatori IP2XC | Rotacioni dimer 350 VA univerzalni titanij Dimer na taster 350 VA univerzalni titanij | - - | WS065T WS067T |
| Komande za roletne 10 A - 250 V IP2XC | Dvostruki izmj. prekidač za roletne titanij Dvostruki taster za roletne titanij | - - | WS300T WS301T |
| Dodatci   | Signalna LED lampica 250V-, plava Signalna LED lampica 250V-, crvena Signalna LED lampica 12-24V, crvena Modulator za utičnicu | - - - - | WS690 WS691 WS692 WS697 |

quickconnect 

Priključak bez vijaka

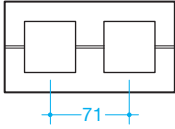
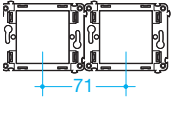
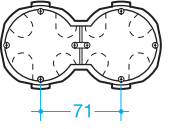
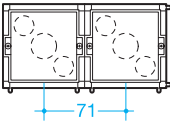
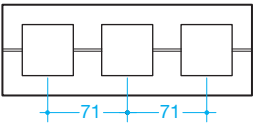
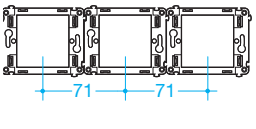
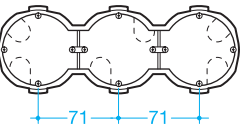
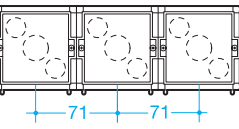
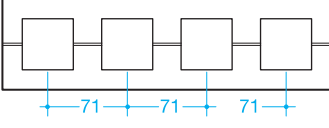
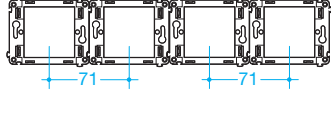
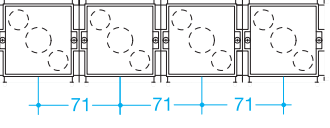
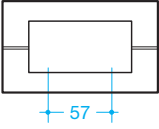
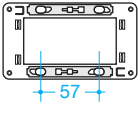
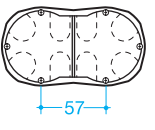
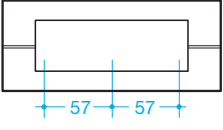
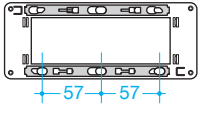
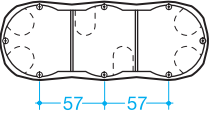
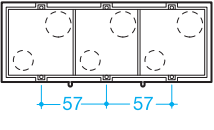
Vodič za izbor Okviri i nosači systo titanij

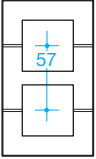
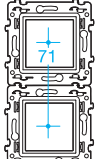
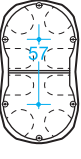
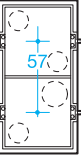
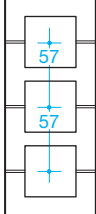
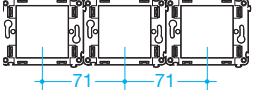
| Okviri titanij | Nosač na vijak | Nosač na kukice | Kutije za suhe zidove dubina 40 mm | Kutije za zidove dubina 40 mm |
|---|---|--|---|--|
|  2 modula WS401T 80 x 80 mm |  WS450 |  WS451 |  WE741 |  WE840 WE841 |
|  2 x 2 modula WS402T 80 x 151 mm |  2 x WS450 |  WE742 |  2 x WE841 | |
|  3 x 2 modula WS403T 80 x 222 mm |  3 x WS450 |  WE743 |  3 x WE841 | |
|  4 x 2 modula WS404T 80 x 293 mm |  4 x WS450 | |  4 x WE841 | |
|  4 modula WS410T 80 x 137 mm |  WS452 |  WE746 |  WE842 | |
|  6 modula WS411T 80 x 194 mm |  WS453 |  WE747 |  WE843 | |

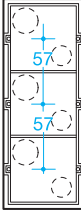
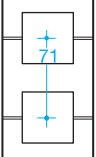
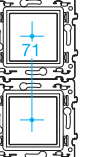
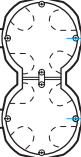
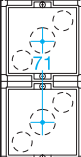
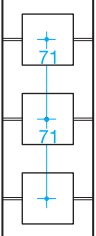
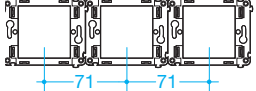
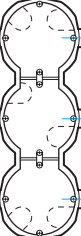
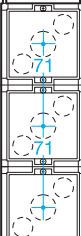
| <p>Okviri titanij</p>  <p>2 x 2 modula WS406T 137 x 80 mm</p> | <p>Nosač na vijak</p>  <p>2 x WS450</p> | <p>Kutije za suhe zidove dubina 40 mm</p>  <p>WE746</p> | <p>Kutije za zidove dubina 40 mm</p>  <p>WE842</p> |
|--|--|--|---|
|  <p>3 x 2 modula WS407T 194 x 80 mm</p> |  <p>3 x WS450</p> |  <p>WE747</p> |  <p>WE843</p> |
|  <p>2 x 2 modula WS408T</p> |  <p>2 x WS450</p> |  <p>WE742</p> |  <p>2 x WE841</p> |
|  <p>3 x 2 modula WS409T</p> |  <p>3 x WS450</p> |  <p>WE743</p> |  <p>3 x WE841</p> |
| | | | |
| | | | |









Opcije
Signalizacione lampe ili tinjalice kompatibilne sa svim komandama sa lampicama i nosačima etiketa

2 x 2,5 čvrsta žica
U skladu sa normama
NF EN 60-669-1
NF C 60-314 za reference

Kapacitet spajanja
Priključak bez vijka :
- mini : 2 x 1 čvrsta žica
- maksі : 2 x 2,5 čvrsta žica
Priključak sa vijkom:
- maksі : 1 x 4 čvrsta žica ili

Test na žarnu nit :
testovi izvršeni u skladu sa normom NF EN 60 695-2

Proizvodi IP2XC opremljeni sa njihovim podlogama i okvirima.

| | Naziv | Karakteristike | Pakovanje | Šifra 1 modul | Pakovanje | Šifra 2 modul |
|---|---|---|-----------|--------------------------------|--|--------------------------------|
|  WS001T | Prekidači 10 AX - 250 V quickconnect | - izmjenični | 10 | WS012T WS013T | 10 | WS001T WS002T |
| | | - izmjenični sa in dikacijom | 10 | | - isporuka bez lampe, vidjeti lampe 1, 2 ili 3 | |
|  WS027T | Tasteri 10 A - 250 V quickconnect | - sa otvorenim kontaktom | 10 | WS027T | 10 | WS020T |
| | | isporuka bez lampe vidjeti lampe 1 ili 3 | 1k.o | | | |
|  WS690, WS692 | Lampe sa bajonet grlom | 1 - za signalizaciju 250 V | | | 10 | WS690 |
| | | 2 - tinjalice 250 V | | | 10 | WS691 |
| | | 3 - za signalizaciju 12-24 V ... | | | 10 | WS692 |
|  WS697 | Modulator za utičnicu | | | | 10 | WS697 |
|  WS162 | Utičnice 16 A - 250 V | - 2P + E titaniј quickconnect | | | 10 | WS160T |
| | | - 2P + E crvena pristup vijcima za demonatažu iza maske | | | 10 | WS162 |
|  WS160T | Utičnice na kukice 16 A - 250 V | - Blok 2P + E dvostruki titaniј quickconnect | | | 10 | WS172T |
| | | - Blok 2P + E trostruki titaniј quickconnect | | | 10 | WS173T |
| | | - Blok 2P + E dvostruki crveni quickconnect | | | 10 | WS185 |
| | | - Blok 2P + E trostruki crveni quickconnect | | | 10 | WS186 |
| | | - Dodatak za spajanje quickconnect | | | 10 | WS120 |

TV utičnice





Za prijem analognih i digitalnih TV emisija

Odgovara za kablovsku televiziju. Utičnice TV + FM + SAT za prijem TV putem satelita.

Kablaža kaskadnih utičnica: čep terminal 75 koji se montira sistematski na posljednju utičnicu. Kablaža zvjezdastih utičnica : koristiti direktne utičnice.

U skladu sa normama ISO 11801 izd 2.0, EN 50173 WS210T do WS226T NF EN 50083 UTE 90123 UTE 90125 za WS250T do WS257T

Test na žarnu nit : testovi izvršeni u skladu sa normom NF EN 60 695-2

| Naziv | | Karakteristike | Pako- vanje | Šifra 1 modul | Pako- vanje | Šifra 2 modula |
|---|--|--|----------------|---|----------------|---|
|  WS155T | Izlaz/završetak za kabal | Modularni 45 x 45 (moguće više pozicija) | | - | 10 | WS155T |
| | Dodaci | - slijepi poklopac | 10 | WS688T | 10 | WS689T |
|  WS201T | Telefonska utičnica | RJ11/12 | - | - | 10 | WS201T |
|  WS211T | Utičnice RJ45 | | | | | |
| | Sa poljem za kontakt i natpis i klapnom protiv prašine. Kompatibilni sa RJ11 i RJ12. | RJ45 kat 5E klasa D 100 MHz | 10 10 10 | WS210T WS213T WS216T | 1 10 1 | WS211T WS214T WS217T |
| | Kontakti automatski bez pomagala. Spajanje prema normnom kodu boja EIA/TIA 568 A ili B | - RJ45 kategorija 6 : klasa E 250 MHz | 10 10 10 | WS219T WS222T WS225T | 1 10 1 | WS220T WS223T WS226T |
|  WS250T | TV utičnice | - TV | | | 10 10 1 | WS250T WS259T WS253T |
| | priključak za konekciju na vijak radi dobrog prihvata koaksijalnog kabla | - RTV | | | 1 | WS256T |
| | | - TV + FM + SAT | | | 1 | WS257T |

Ugradbena pozicija u kutiju dubine 40 mm. Za više komfora prilikom postavljanja, preferirati kutiju dubine 50 mm za senzore pokreta i dimere.

Kapacitet klema
Priključak bez vijka :
- mini : 2 x 1 čvrsta žica
- maks : 2 x 2,5 čvrsta žica
Priključak sa vijkom :
- maks : 2 x 2,5 čvrsta žica
- maks : 2 x 1,5 čvrsta žica

U skladu sa normama NF EN 60-669-1 za WS065T, WS067T.
U skladu sa normama NF EN 60-669-2 za WS050T, WS051T. Test na žarnu nit :
testovi izvršeni u skladu sa normom NF EN 60 695-2
Proizvodi IP2XC opremljeni

sa odgovarajućim podlogama i okvirima



Priključak bez vijka

| Naziv | Karakteristike | Pako- vanje | Šifra | |
|---|---|---|-------|---------------|
| Senzori pokreta 230V / 50 Hz | <ul style="list-style-type: none"> • bez N-vodiča (2 žice) zamjena za obični prekidač u renoviranju za <ul style="list-style-type: none"> - tinjalice i halogene 230 V - halogene lampe TBT sa elektronskim transformatorom. Upotrebijiva kao "centralne" u konfiguraciji sa više prekidača • sa N vodičem (3 žice) za <ul style="list-style-type: none"> - lampe tinjalice i halogene 230 V - halogene lampe TBT sa elektronskim ili feromagnetnim transfo. - fluorescentne lampe - VMC, ventilator. Upotrebijiva kao "centralne" ili "sporedna" u konfiguraciji sa više prekidača | - 60 ... 320W/VA | 1 | WS050T |
| | | - tinjalice i halogene 230 V : 0 ... 1000W - ostalo : 0 ... 500 VA | 1 | WS051T |
| Dimeri za sve vrste napona (univerzalni dimer) 230V / 50 Hz | <ul style="list-style-type: none"> • rotacioni 350 VA <ul style="list-style-type: none"> - dimer rotacioni - paljenje/gašenje pritiskom • sa tasterom 350 VA <ul style="list-style-type: none"> - varijacija dugim pritiskom - paljenje/gašenje kratkim pritiskom | - 40 ... 350W/VA | 1 | WS065T |
| | | - 40 ... 350W/VA | 1 | WS067T |

Okviri sa kopčama







Materijal otporan na UV sa antistatičnom teksturom. podešavanje u milimetar zahvaljujući podizačima kopčanja. Kukice za demontažu sa strana.

Podloga

Se upotrebljava sa mehanizmima 45 x 45 za montažu aparature u standardnim ugradbenim kutijama ili nadžbuknim kutijama. Podloge 2 modula su spojive za više

pozicija horizontalnih ili vertikalnih.

Test na žarnu nit : testovi izvršeni u skladu sa normom NF EN 60 695-2

| | Naziv | Karakteristike | Pako- vanje | Šifra | | |
|--|--|--|--|---|---|--|
|  WS401T  WS407T  WS402T  WS411T | Okviri titanij | <ul style="list-style-type: none"> - jednostruki 2 modula - dvostruki horizontalni 2 x 2 modula - trostruki horizontalni 3 x 2 modula - četverostruki horizontalni 4 x 2 modula - dvostruki vertikalni 2 x 2 modula - trostruki vertikalni 3 x 2 modula - dvostruki vertikalni 2 x 2 modula - trostruki vertikalni 3 x 2 modula - 4 horizontalna modula - 6 horizontalnih modula - 5 horizontalnih modula - 8 horizontalnih modula - 2 x 8 horizontalnih modula | <ul style="list-style-type: none"> dim. : 80 x 80 mm dim. : 80 x 151 mm razmak 71 mm dim. : 80 x 222 mm razmak 71 mm dim. : 80 x 293 mm razmak 71 mm dim. : 80 x 137 mm razmak 57 mm dim. : 80 x 194 mm razmak 57 mm dim. : 151 x 80 mm razmak 71 mm dim. : 222 x 80 mm razmak 71 mm dim. : 80 x 137 mm razmak 57 mm dim. : 80 x 194 mm razmak 57 mm dim.:80x137 razmak 71mm dim.:80x194mm razmak 71mm dim.:165x235mm razmak 71mm | <ul style="list-style-type: none"> 10 10 5 1 10 5 5 10 5 10 5 5 | <ul style="list-style-type: none"> WS401T WS402T WS403T WS404T WS406T WS407T WS408T WS409T WS410T WS411T WS412T WS413T WS416T | |
| |  WS450  WS451  WS452 | Nosači | <ul style="list-style-type: none"> - na vijak 2 modula - na kukice 2 modula - na vijak 4 modula - na vijak 6 modula - na vijak 5 modula - na vijak 8 modula - na vijak 2 x 8 modula | <ul style="list-style-type: none"> - isporuka sa zaštitom - isporuka sa zaštitom - za okvir WS410T 4 tačke za fiksiranje razmak 57 mm - za okvir WS411T 6 tačaka za fiksiranje razmak 57 mm - za okvir WS 412T, 6 tačaka za fiksiranje razmak 71mm - za okvir WS413T, 6 tačaka za fiksiranje razmak 71mm - za okvir WS416T, 6 tačaka za fiksiranje razmak 71mm | <ul style="list-style-type: none"> 10 10 10 5 10 5 5 | <ul style="list-style-type: none"> WS450 WS451 WS452 WS453 WS454 WS455 WS456 |



Kapacitet spajanja
Priključak bez vijka :
- mini : 2 x 1 čvrsta žica
- maks: 2 x 2,5 čvrsta žica

U skladu sa normama
ISO 11801 izd 2.0, EN 50173

Test na žarnu nit :
testovi izvršeni u skladu sa
normom NF EN 60 695-2

U skladu sa normom
NF EN 60-669-1

Proizvodi IP2XC opremljeni sa
njihovim podlogama i ramovima. Priključak bez vijka

U skladu sa normom
NF C 60-314



WS001N



WS120



WS689N



WS213N

| Naziv | Karakteristike | Šifra 1 modul | Pako- vanje | Šifra 2 modula |
|--|--|----------------|---------------|--|
| Prekidači 10 AX - 250 V | - izmjenični quickconnect | - | 10 | WS001N |
| Tasteri 10 A - 250 V | - taster quickconnect 1k.o+k.z | - | 10 | WS022N |
| Utičnice bezvijčane 16 A - 250 V | - 2P + E pristup kucicama za isključenje iza maske - 2P + E crvena pristup vijcima za isključenje iza maske - Blok 2P + E dvostruki - Blok 2P + E trostruki - Blok 2P + E dvostruki crveni - Blok 2P + E trostruki crveni - dodatak za spajanje bloka quickconnect | - | - | WS160N WS162 WS172N WS173N WS185 WS186 WS186 WS120 |
| Izlaz za kabal | Modularni 45 x 45 (mogućnost više pozicija) za kablove : Ø1,5 do 12 mm Fiksiranje vijkom ili mobilnim kucicama | - | 10 | WS155N |
| Dodaci | - slijepi poklopac, Ø 8 mm crni | 10 | 10 | WS688N WS689N |
| Utičnice RJ45 sa poljem za natpis i klapnom protiv prašine. Kompatibilni sa RJ12. | RJ45 kategorija 5E : klasa D do 100 MHz - RJ45 kategorija 6 : klasa E do 250 MHz - FTP, 9 pin - UTP, 8 pin - FTP, 9 pin - STP ili SFTP 8 pin oklopljena | 10 10 10 | 10 10 1 | WS213N WS214N WS219N WS220N WS222N WS223N WS225N WS226N |
| Kontakt auto- denudacija bez alata Spajanje putem normalnog koda za boje EIA/TIA RJ11 | | | | |

Okviri sa kopčama







Materijal otporan na UV sa antistatičnom teksturom. Podešavanje u milimetar zahvaljujući podizačima kopčanja. Kukice za demontažu sa strana.

Podloga

Se upotrebljava sa mehanizmima 45 x 45 za montažu aparature u standardnim ugradbenim kutijama ili nadžbuknim kutijama. Nosači 2 modula su spojive za više pozicija

horizontalnih ili vertikalnih.

Test na žarnu nit : testovi izvršeni u skladu sa normom NF EN 60 695-2

| | Naziv | Karakteristike | Pakovanje | Šifra | |
|--|--------------------------------------|---|--|-------|---------------|
|  WS402H  WS407H  WS410H | Bijeli antibakterijski ramovi | - jednostruki 2 modula | dim. : 80 x 80 mm | 10 | WS401H |
| | | - dvostruki horizontalni 2 x 2 modula | dim. : 80 x 151 mm razmak 71mm | 10 | WS402H |
| | | - trostruki horizontalni 3 x 2 modula | dim. : 80 x 222 mm razmak 71 mm | 5 | WS403H |
| | | - četvorostruki horizontalni 4 x 2 modula | dim. : 80 x 293 mm razmak 71 mm | 1 | WS404H |
| | | - dvostruki vertikalni 2 x 2 modula | dim. : 80 x 137 mm razmak 57 mm | 10 | WS406H |
| | | - trostruki vertikalni 3 x 2 modula | dim. : 80 x 194 mm razmak 57 mm | 5 | WS407H |
| | | - dupli vertikalni 2 x 2 modula | dim. : 151 x 80 mm entraxe 71 mm | 5 | WS408H |
| | | - trostruki vertikalni 3 x 2 modula | dim. : 222 x 80 mm razmak 71 mm | 5 | WS409H |
| | | - 4 horizontalna modula | dim. : 80 x 137 mm razmak 57 mm | 10 | WS410H |
| | | - 6 horizontalnih modula | dim. : 80 x 194 mm razmak 57 mm | 5 | WS411H |
|  WS450  WS451  WS452 | Antibakterijski nosači | - sa vijkom 2 modula | - isporuka sa zaštitom | 10 | WS450 |
| | | - sa kukicama 2 modula | - isporuka sa zaštitom | 10 | WS451 |
| | | - sa vijkom 4 modula | - za okvir WS410 4 tačke fiksiranja razmak 57 mm | 10 | WS452 |
| | | - sa vijkom 6 modula | - za okvir WS411 6 tačaka fiksiranja razmak 57 mm | 5 | WS453 |

Systo modularni program



Kapacitet spajanja
Priključak bez vijka :
- mini : 2 x 1 čvrsta žica
- maks: 2 x 2,5 čvrsta žica

U skladu sa normama
ISO 11801 izd. 2.0, EN 50173
WS219H do WS226H

U skladu sa normom
NF EN 60-669-1

Test na žarnu nit :
testovi izvršeni u skladu sa
normom NF EN 60 695-2

U skladu sa normom
NF C 60-314
za reference WS160H

Proizvodi IP2XC opremljeni sa
njihovim podlogama i ramovima.

Priključak bez vijka



WS027H



WS160H



WS219H



WS690, WS692

| Naziv | Karakteristike | | Šifra 1 modul | Pako- vanje | Šifra 2 modula |
|--|---|---|------------------|----------------|--------------------------------------|
| Prekidači 10 AX - 250 V quickconnect | - izmjenični - izmjenični sa lampicom | isporuka bez lampe, vidjeti lampe 1, 2 ili 3 | 10 - | 10 10 | WS001H WS002H |
| Tasteri 10 A - 250 V quickconnect | - taster - taster sa indikacijom | 1k.o 1k.o+1k.z isporuka bez lampe, vidjeti lampe 1 ili 3 | 10 - | 10 10 | WS020H WS023H |
| Utičnice sa kukicama bezvijčane 16 A - 250 V quickconnect | - 2P + E pristup kopčama za isključenje iza maske | | - | 10 | WS160H |
| Dodaci | - slijepi poklopac Ø 8 mm | | 10 | 10 | WS688H WS689H |
| Utičnice RJ45 | Sa poljem za natpis i klapnom protiv prašine. Kompatibilni sa RJ12. Kontakti auto- denudacija bez pomagala Spajanje prema normalnom kodu boja EIA/TIA RJ11 i 568 A ili B | | | | |
| | - RJ45 kategorija 6 : klasa E od 250MHz | - UTP, 8 pin | 10 | 1 | WS219H WS220H |
| | | - FTP, 9 pin - STP ili SFTP 8 pin blindirana | 10 10 | 10 1 | WS222H WS223H WS225H WS226H |
| Lampe sa bajonet grlom | 1 - za signalizaciju 250 V 2 - tinjalice 250 V 3 - za signalizaciju 12-24 V ... | plava sa LED (potr. 0,4 mA trajnost mini 50000 h) crvena sa LED (potr. 0,75 mA trajnost mini 50000 h) plava sa LED (potr. 40 mA trajnost mini 50000 h) | | 10 10 10 | WS690 WS691 WS692 |

Električno spajanje

- WS010 taster ili WS011 taster sa signalizacijom

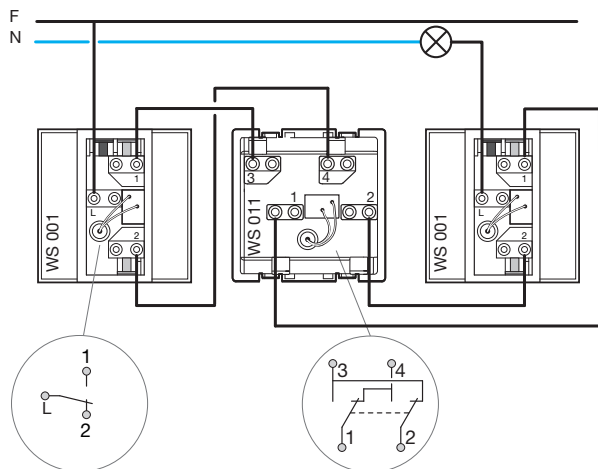

- WS690 ili WS692 lampa za funkciju signalizacije, spojena na mehanizme WS002, WS006, WS013, WS014, WS023, WS025, WS030, WS031 i WS009

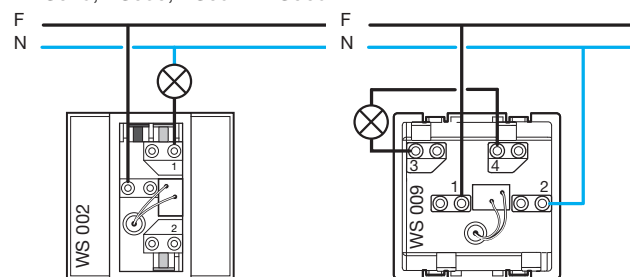

- WS691 lampa tinjalica, spojena na mehanizme WS002, WS006, WS013, WS014 i WS009

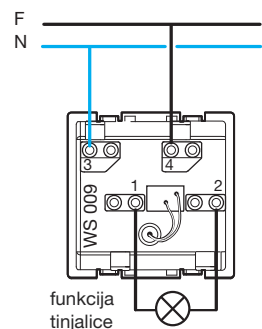
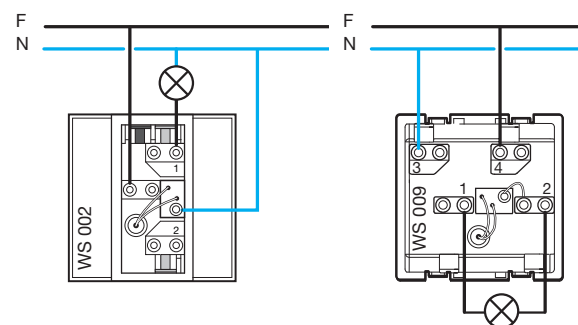

| Funkcija | Mehanizam | | Funkcija signalizacije | | |
|----------------------------------|--------------|--------------|------------------------|-------------------------|--------------------------------------|
| | 1 modul | 2 modula | Plave lampe 250 V | Plave lampe 12-24 V ... | Crvene lampe 250 V |
| Prekidači | | | | | |
| - izmjenični sa sign. | WS013 | WS002 | WS690 | WS692 | WS691 |
| - izmjenični sa poljem za natpis | WS014 | WS006 | WS690 | WS692 | WS691 |
| - dvopolni sa signalizacijom | | WS009 | WS690 | WS692 | WS691 (plavi sa lampom WS690) |
| - križni sa signalizacijom | | WS011 | WS690 | WS692 | - |
| Taster | | | | | |
| - taster sa lampom | WS030 | WS023 | WS690 | WS692 | - |
| - sa poljem za natpis | WS031 | WS025 | WS690 | WS692 | - |
| Utičnica | | | | | |
| - lampa za utičnicu običnu | WS163 | | | | WUZ694 |

Priključak utičnica RJ45

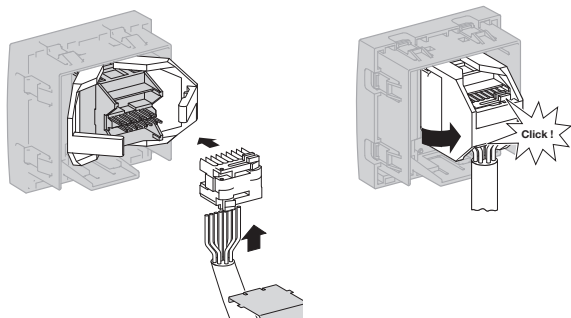

Šema kablaze

Tip A
T568A

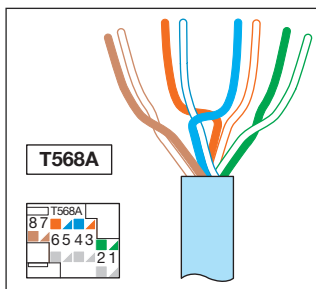

Tip B
T568B

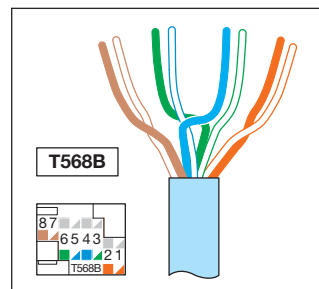

Preporuke rezidencijelne kablaze prema uputstvu UTE-C 90 483

| | stepen servis telekom | 1 | tel. + LAN | stepen 3 multi-servisa | multimedija |
|--|-----------------------|------------------------------|------------|------------------------------|-------------|
| | | Stepen 1 | | Stepen 3 | |
| Kabal | | Stepen 1 | | Stepen 3 | |
| Konektor | | Kat. 5 e FTP | | Kat. 6 STP | |
| Systo reference | 1 modul 2 modula | WS213 WS214 | | WS225 WS226 | |
| Analogna telefonija | | | | | |
| Digitalna telefonija RNIS i internet | | | | | |
| Internet | | | | | |
| Lokalna domaća mreža 100 Mbits/s | | | | | |
| Video, televizijski program (digitalni preko linije telekoma) | | | | | |
| Domaća lokalna mreža 1Gbits/s | | | | | |
| Televizija (analogna i digitalna zemaljska) VHF/UHF | | | | | |
| Televizija sa satelitom (isključivo putem coax-a) | | | | | |

preporučuje se
 prilagođeno
 minimalno
 neprilagođeno

Tehnička specifikacija

| ref. | tip | dB | 75 | Kontinuirana struja (1) mA | Povrat | Band 1 | FM | VHF | UHF | SAT |
|---------------|-----------------|--------|-----|-------------------------------|--------|--------|----------|---------|---------|----------|
| | | | | | MHz | MHz | MHz | MHz | MHz | MHz |
| WS250 | direkt utičnica | < 1 dB | | | 4-30 | 47-68 | 87,5-108 | 120-470 | 470-862 | 950-2400 |
| WS 251 | utičnica | 10 dB | sim | | | | | | | |
| WS 252 | prolaz | 15 dB | sim | | | | | | | |
| WS 253 | direkt utičnica | < 1 dB | | | TV | | FM | TV | | |
| WS 254 | utičnica | 10 dB | sim | | | | | | | |
| WS 255 | prolaz | 15 dB | sim | | | | | | | |
| WS 256 | utič. 1 ulaz | | | 500 mA | TV | | FM | TV | | SAT |
| WS 257 | utič. 2 ulaza | | | 500 mA | | | | | | |

(1) tele-alimentacija jednog amplifikatora ili LNB parabole

Systo modularni program

Stambeni objekat za 1 familiju

TV UTIČNICA OBIČNA

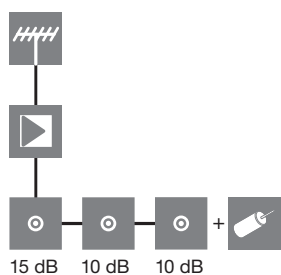

OBIČNA TV UTIČNICA

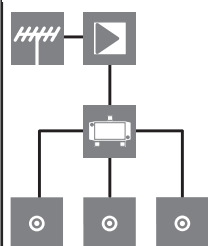

OBIČNA TV UTIČNICA



Utičnica TV-FM KABLIRANA MREŽA

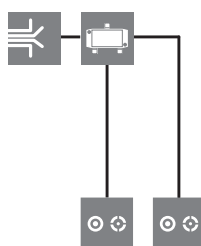

UTIČNICA TV-FM HERCNI PRIJEM

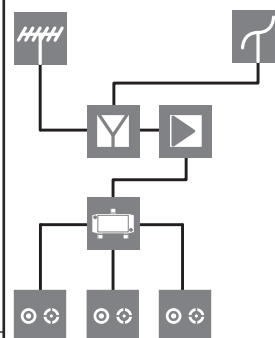

Utičnica TV - FM

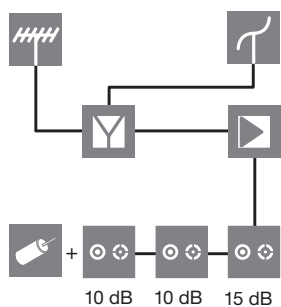

Utičnica TV FM SAT 1 ULAZ

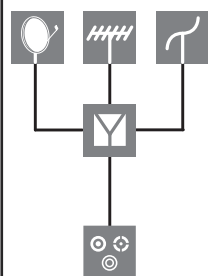

Utičnica TV FM SAT 2 ulaza

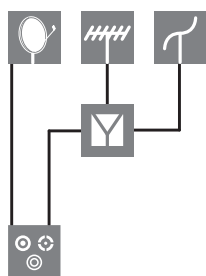

Utičnica TV FM SAT + obična TV utičnica

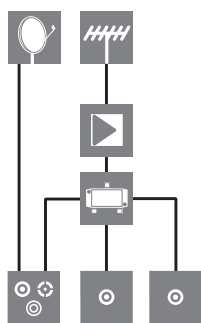

- Antena parabola za satelitski prijem
- Hercna antena za TV prijem
- Hercna antena za FM prijem
- Kablirana mreza
- Komutator za satelitske antene
- Spajač za antene
- Amplifikator (opcionalno)
- Repartitor-Derivator
- TV
- TV - FM
- TV - FM - SAT
- Zatvarač terminala 75 Ω

Kolektivni stambeni objekat

TV - FM - SAT

Kolektivni stambeni objekat
F TV FM SAT

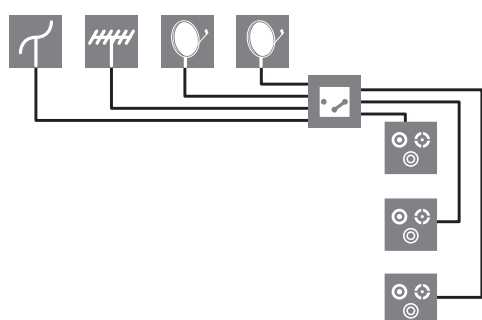

Komanda za VMC

WS048 : 2 brzine bez pozicije stop

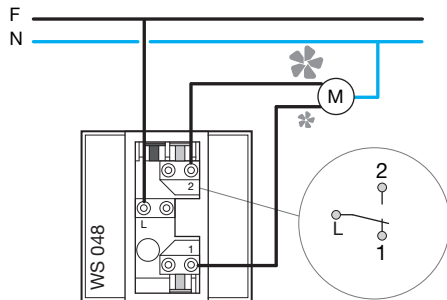

Dimeri (varijatori)

Tehničke karakteristike

| | | WS063 | WS064 | WS065 | WS066 |
|---|--|-----------------------------|-----------------------------|-----------------------------|-----------------|
| | | Rotacioni dimer - varijator | Rotacioni dimer - varijator | Rotacioni dimer - varijator | Dimer na taster |
| Napon | | | | | |
| Halogena lampa ili žarulja 230 V | | 60 do 400W | 60 do 320W | 40 do 350W | 60 do 400W |
| Halogena lampa TBT punjena sa feromagnetnim transformatorom | | 60 do 400 VA | - | 40 do 350 VA | 60 do 400 VA |
| Halogena lampa TBT punjena sa elektronskim transformatorom | | - | 60 do 320 VA | 40 do 350 VA | - |
| Karakteristike | | | | | |
| Zaštita protiv preopterećenja | | elektronska | elektronska | elektronska | elektronska |
| Zaštita protiv prevelikog intenziteta | | osigurač T 2 A | elektronska | elektronska | osigurač T 2 A |
| Memorizacija na nivou osvetljenja | | da | da | da | da |
| Sofstart / sofstop | | da | da | da | da |
| Funkcija teleprekidač / deportovani varijator | | da | da | da | da |

Električno spajanje

- zamjena običnog prekidača

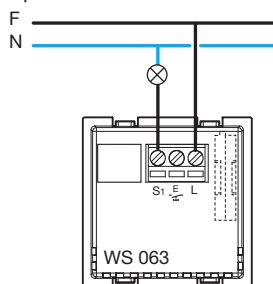

- zamjena izmjeničnog :
Jedan taster je prikopčan na ulaz ekstenzije varijatora

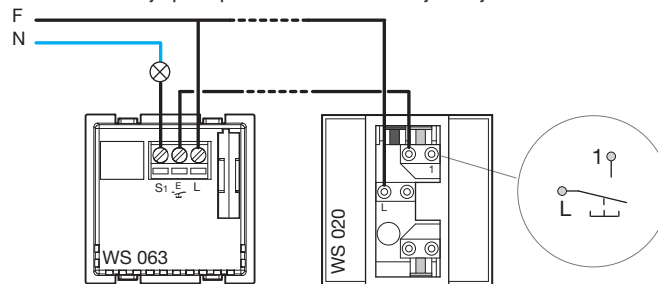

← 40 m máx. →

Funkcionisanje tastera pripojenih uz dimer (varijator):

- kratki pritisak : paljenje / gašenje (memorija na nivou varijacije)
- dugi pritisak : varijacija, inverzija smjera varijacija pri svakom pritisku
- tasteri ne mogu biti opremljeni lampicom za signalizaciju.

Tehničke pojedinosti

| punjenje | WS050 | WS051 |
|--|--------------|--------------|
| Halogena lampa ili žarulja 230 V | 60 do 320W | 0 do 1000W |
| Halogena lampa TBT punjena od feromagnetnog transformatora | | 0 do 500 VA |
| Halogena lampa TBT punjena sa elektronskim transformatorom | 60 do 320 VA | 0 do 500 VA |
| Fluorescentne lampe | | 0 do 500 VA |

Karakteristike

| | | |
|---------------------------------------|---------------------------------------|-----------------|
| Prag luminoziteta | 5 do 800 luksa (moguće deaktiviranje) | |
| Temporizacija | 2 s do 30 min | |
| Ugao detekcije | 90° do 180° | |
| Zaštita protiv preopterećenja | Elektronska | |
| Zaštita protiv prevelikog intenziteta | Elektronska | Osigurač F 4A H |
| Upotreba kao centralna | da | da |
| Upotreba kao sporedna | ne | da |
| Funkcija odgode | da | da |

Prezentacija proizvoda

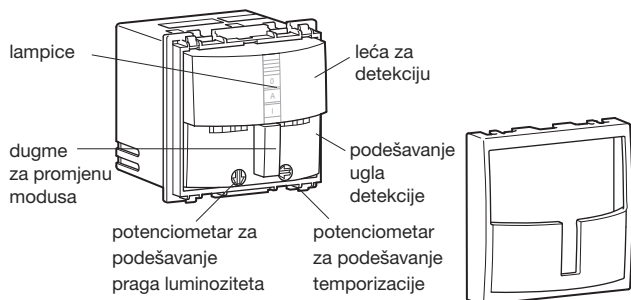

Zone detekcije

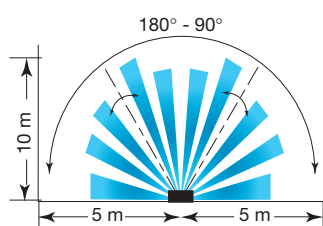

individualno podešavanje desne i lijeve zone

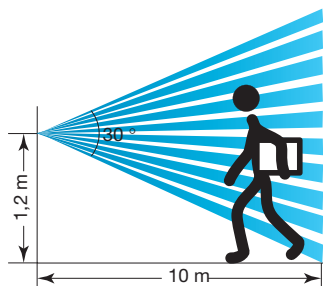

limitacija zone za detekciju pojednostavljena sa potenciometrima na test poziciji

Električno spajanje

- u renoviranju, verzija 2 žice za zamjenu običnog prekidača

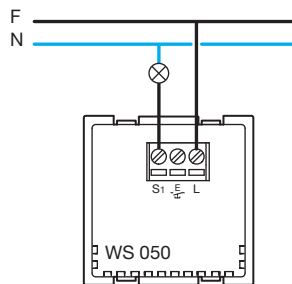

- kao novo, verzija 3 žice bez minimum napona

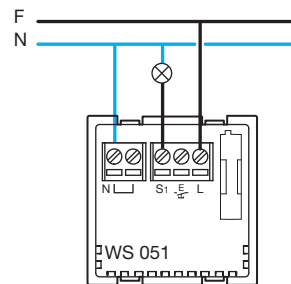

- dodavanje jedne deportovane komande priključkom jednog tastera na zatvaranje na ulazu ekstenzije automatskog prekidača

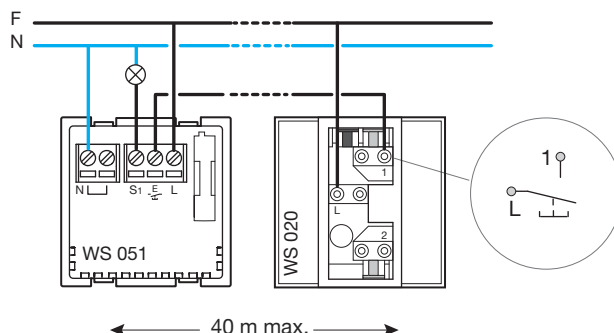

- ekstenzija detekcione zone

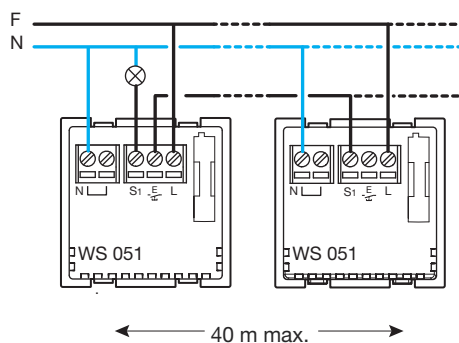

Funkcionalne specifikacije

Manuelno podešavanje praga luminoziteta sa potenciometrom ili automatsko putem mjerenja ambijentnog luminoziteta u datom momentu. Izbor modusa funkcionisanja sukcesivnim pritiscima na dugme:

- automatski modus: aktiviranje ako je detekcija prolaza luminoziteta inferiorna pragu iste. Temporizacija je reciklirana prilikom svake detekcije,
- prinudno pokretanje, prinudno zaustavljanje,
- privremena derogacija : svjetlost aktivna 2 h zatim se vraća na automatski modus
- modus zaštite : omogućava da se deaktivira dugme (npr. javno mjesto). Limitacija zone za detekciju (vidjeti šemu).