

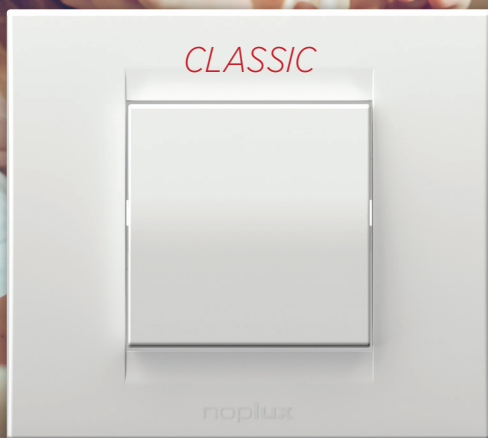

Za savremeno stanovanje



Primaera

by Nopallux

NOPAL Lux

Lider u kvalitetu i uslugama...

NOPAL Lux d.o.o. je vodeći proizvođač elektroinstalacionog materijala u Srbiji i u regionu. Preduzeće zapošljava 130 radnika i posluje na jednoj lokaciji u Srbiji. Sa proizvodnim kapacitetom od 5 miliona jedinica godišnje NOPAL Lux d.o.o. nudi kompletan asortiman proizvoda za kućne električne instalacije:

- Sijalična grla i svetiljke
- Instalacione sklopke i priključnice
- Utikače, prenosne priključnice i razvodnike
- Instalacioni pribor
- Kućna zvona

Preduzeće se sastoji od službe razvoja proizvoda, moderne alatnice sa CNC mašinama i CAD/CAM sistemom, pogona za preradu plastičnih masa tehnikom injekcionog brizganja i direktnog presovanja, pogona za preradu metalnih delova sa razvijenom tehnologijom površinske zaštite (niklovanjem i cinčanjem) i pogona montaže.

Kompletan tehnološki ciklus obezbeđuje praćenje najnaprednijih tehnika i metoda kao i permanentan razvoj novih proizvoda.

Dizajn



Za savremeno stanovanje

PRIMERA u izvedbama *CLASSIC* i *LINE* izražava prefinjeni stil i multifunkcionalnost rešenja. Savremeni dizajn prati aktuelne moderne tendencije: minimalizam forme koja je prefinjena i praktična i kao takva odgovara različitim potrebama i lako se uklapa u svaki enterijer.

Minimalna forma

Praktičnost

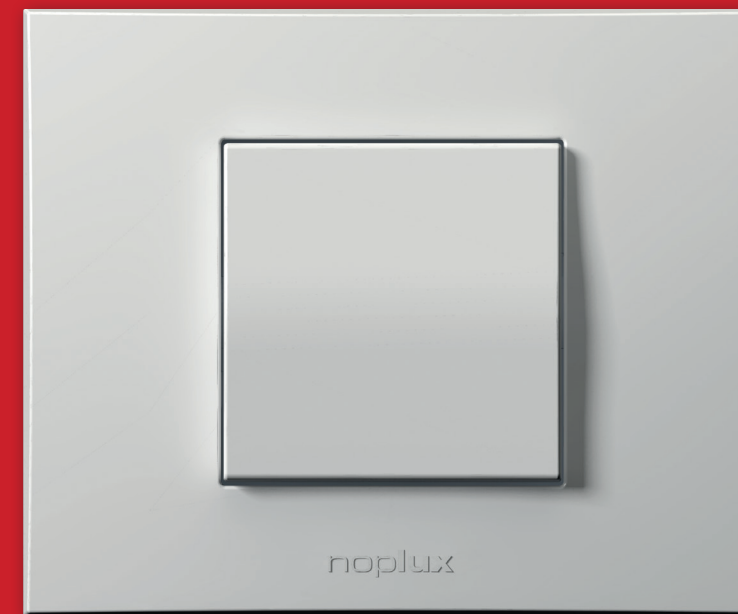

Savremenost

Prefinjenost

Neutralnost

Sloboda izbora



PRIMERA CLASSIC

- Signal Bela
- Toplo Bela

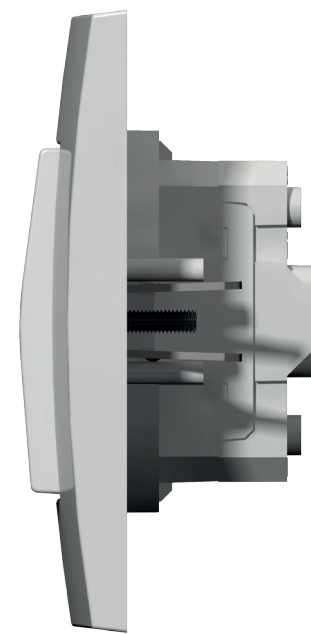
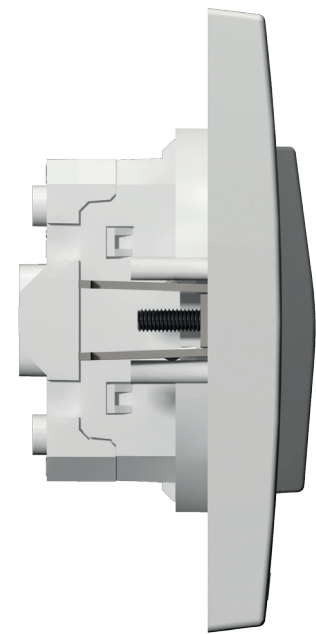
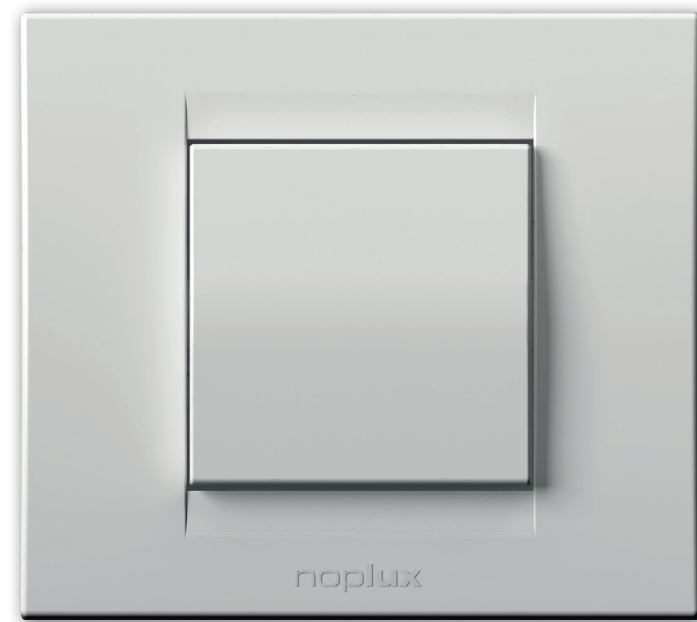

PRIMERA LINE

- Signal Bela
- Toplo Bela



PRIMERA CLASSIC

Širok izbor funkcija
sa elegancijom i stilom

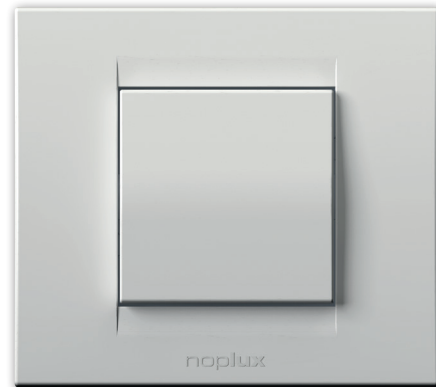

sklopke



dimeri

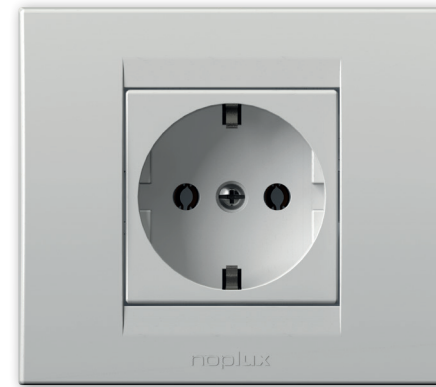

priključnice



duple priključnice



tropolne priključnice



koaksijalne priključnice TV-FM-SAT



koaksijalne priključnice tv



RJ45 priključnice

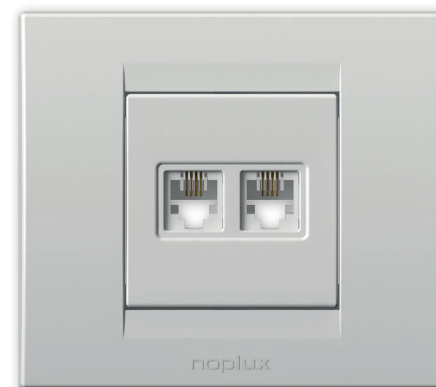

RJ11 duple telefonske priključnice

PRIMERA LINE

Širok izbor funkcija sa
elegancijom i stilom



sklopke



dimeri



priključnice



duple priključnice



tropolne priključnice



koaksijalne priključnice TV-FM-SAT



koaksijalne priključnice tv



RJ45 priključnice

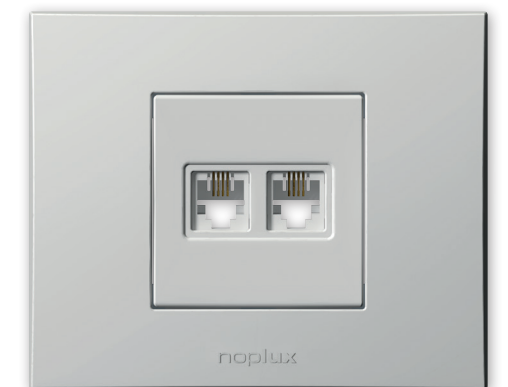

RJ11 duple telefonske priključnice

LED Dimeri

LED dimeri serije PRIMERA obuhvataju programabilne inteligentne dimere sa naizmničnom sklopkom i rotacionom regulacijom svetla. Ovi dimeri su napravljeni u naprednoj tehnologiji dimovanja kako bi se ostvarile najbolje performanse dimovanja za dato opterećenje.

Dimeri vrše faznu regulaciju nivoa osvetljenja prednjom ivicom i konstruisani su da upravljaju dimabilnom LED rasvetom.

Performanse dimovanja sa LED rasvetom je moguće optimizovati programiranjem jednog od tri moda rada da bi se dimer prilagodio opterećenju i time sprečilo treperenje svetla. Pored toga, dimeri imaju mogućnost podešavanja minimalnog osvetljenja da bi

se postigao optimalan opseg regulacije svetla za LED sijalice. Ukoliko sijalice trepere kada se dimuju na minimum, podešeni minimalni osvetljaj se može povećati, čime se sprečava treperenje. Ukoliko je svetlo kada je dimovano na minimum jače nego što se želi, podešeni minimum se može smanjiti.

U slučaju promena LED sijalica, dimeri imaju opciju vraćanja na fabričko podešavanje.

Dimeri su namenjeni za većinu dimabilnih LED sijalica za 230V~ ili niskonaponskih dimabilnih LED sijalica sa elektronskim transformatorom. Takođe, dimeri se mogu koristiti za inkandescentne i halogene sijalice 230V~ kao i niskonaponske halogene sijalice 12V~ sa elektronskim ili torusnim transformatorom.



Priključnica IP44

CLASSIC

Montaža na terasama, u kupatilima, garažama, parkiralištima.
Otporna na prodor čvrstih tela $\geq 1\text{mm}$ i prskajuću vodu.
Jednostavna i brza ugradnja.



Katalog



PRIMERA CLASSIC

Sklopke i priključnice

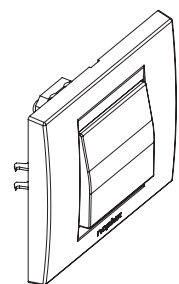

ART.831111 □
ART.831112 □

SKLOPKA JEDNOPOLNA 10AX 250V-

- Usaglašeno sa standardom SRPS EN 60669-1
- Vijčano pričvršćivanje provodnika preseka 1,5–2,5mm²
- Ugradnja u zid u montažnu kutiju ø60

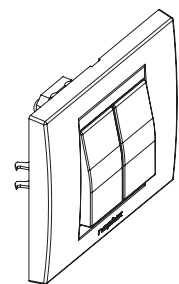

ART.831211 □
ART.831212 □

SKLOPKA SERIJSKA 10AX 250V-

- Usaglašeno sa standardom SRPS EN 60669-1
- Vijčano pričvršćivanje provodnika preseka 1,5–2,5mm²
- Ugradnja u zid u montažnu kutiju ø60

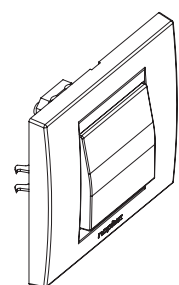

ART.831311 □
ART.831312 □

SKLOPKA NAIZMENIČNA 10AX 250V-

- Usaglašeno sa standardom SRPS EN 60669-1
- Vijčano pričvršćivanje provodnika preseka 1,5–2,5mm²
- Ugradnja u zid u montažnu kutiju ø60

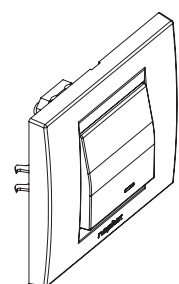

ART.832311 □
ART.832312 □

SKLOPKA NAIZMENIČNA SA LOKATOROM 10AX 250V-

- Lokator svetli kada je sklopka isključena
- Usaglašeno sa standardom SRPS EN 60669-1
- Vijčano pričvršćivanje provodnika preseka 1,5–2,5mm²
- Ugradnja u zid u montažnu kutiju ø60

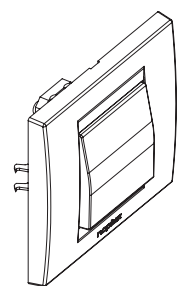

ART.831411 □
ART.831412 □

SKLOPKA UKRSNA 10AX 250V-

- Usaglašeno sa standardom SRPS EN 60669-1
- Vijčano pričvršćivanje provodnika preseka 1,5–2,5mm²
- Ugradnja u zid u montažnu kutiju ø60

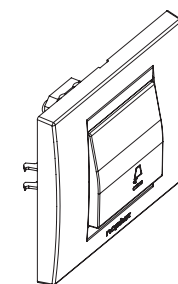

ART.832511 □
ART.832512 □

TASTER SKLOPKA ZA ZVONO 10AX 250V- SA LOKATOROM

- Lokator svetli kada je sklopka isključena
- Usaglašeno sa standardom SRPS EN 60669-1
- Vijčano pričvršćivanje provodnika preseka 1,5–2,5mm²
- Ugradnja u zid u montažnu kutiju ø60

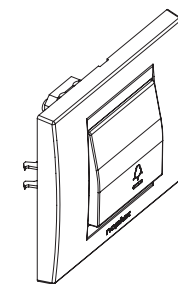

ART.832611 □
ART.832612 □

TASTER SKLOPKA ZA SVETLO 10AX 250V- SA LOKATOROM

- Lokator svetli kada je sklopka isključena
- Usaglašeno sa standardom SRPS EN 60669-1
- Vijčano pričvršćivanje provodnika preseka 1,5–2,5mm²
- Ugradnja u zid u montažnu kutiju ø60

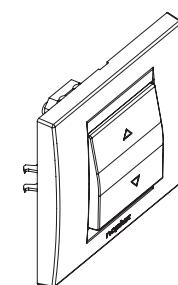

ART.831811 □
ART.831812 □

SKLOPKA ZA ROLETNE 1-0-2 10AX 250V-

- Usaglašeno sa standardom SRPS EN 60669-1
- Vijčano pričvršćivanje provodnika preseka 1,5–2,5mm²
- Ugradnja u zid u montažnu kutiju ø60

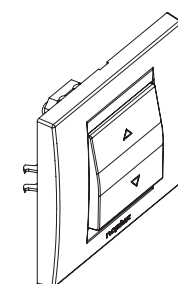

ART.832811 □
ART.832812 □

TASTER SKLOPKA ZA ROLETNE 1-0-2 10AX 250V-

- Usaglašeno sa standardom SRPS EN 60669-1
- Vijčano pričvršćivanje provodnika preseka 1,5–2,5mm²
- Ugradnja u zid u montažnu kutiju ø60

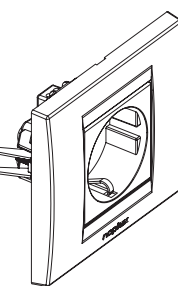

ART.842011 □
ART.842012 □

PRIKLJUČNICA DVOPOLNA 2P+E 16A 250V- SA PLASTIČNIM JEZGROM, SA ZAŠTITOM OD SLUČAJNOG DODIRA

- Usaglašeno sa standardom SRPS IEC 60884-1
- Vijčano pričvršćivanje provodnika preseka 1,5–2,5mm²
- Ugradnja u zid u montažnu kutiju ø60

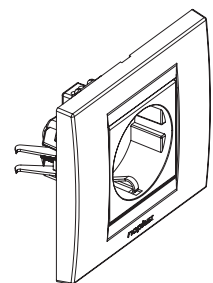

ART.842111 □
ART.842112 □

**PRIKLJUČNICA DVOPOLNA 2P+E
16A 250V~ SA PLASTIČNIM JEZGROM**

- Usaglašeno sa standardom SRPS IEC 60884-1
- Vijčano pričvršćivanje provodnika preseka 1,5-2,5mm²
- Ugradnja u zid u montažnu kutiju ø60

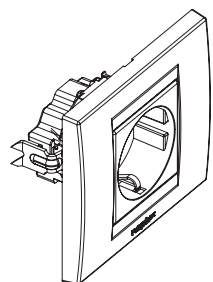

ART.842211 □
ART.842212 □

**PRIKLJUČNICA DVOPOLNA 2P+E 16A
250V~ SA PORCELANSKIM JEZGROM,
SA ZAŠTITOM OD SLUČAJNOG DODIRA**

- Usaglašeno sa standardom SRPS IEC 60884-1
- Vijčano pričvršćivanje provodnika preseka 1,5-2,5mm²
- Ugradnja u zid u montažnu kutiju ø60

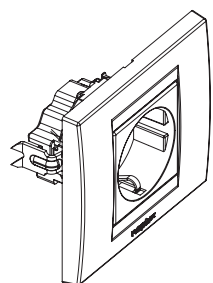

ART.842311 □
ART.842312 □

**PRIKLJUČNICA DVOPOLNA 2P+E 16A
250V~ SA PORCELANSKIM JEZGROM**

- Usaglašeno sa standardom SRPS IEC 60884-1
- Vijčano pričvršćivanje provodnika preseka 1,5-2,5mm²
- Ugradnja u zid u montažnu kutiju ø60

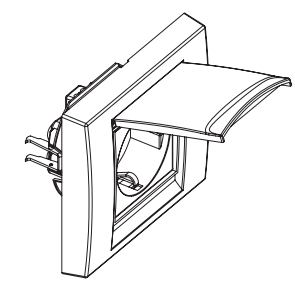

ART.842811 □
ART.842812 □

**PRIKLJUČNICA DVOPOLNA +POKLOPAC
2P+E 16A 250V~ SA PLASTIČNIM JEZGROM, IP44**

- Usaglašeno sa standardom SRPS IEC 60884-1
- Vijčano pričvršćivanje provodnika preseka 1,5-2,5mm²
- Ugradnja u zid u montažnu kutiju ø60

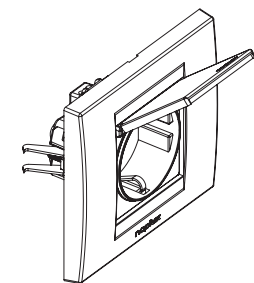

ART.842911 □
ART.842912 □

**PRIKLJUČNICA DVOPOLNA +POKLOPAC
2P+E 16A 250V~ SA PLASTIČNIM JEZGROM**

- Usaglašeno sa standardom SRPS IEC 60884-1
- Vijčano pričvršćivanje provodnika preseka 1,5-2,5mm²
- Ugradnja u zid u montažnu kutiju ø60

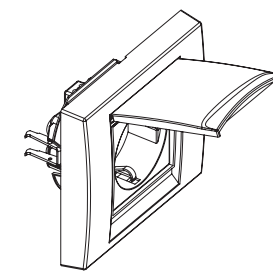

ART.843011 □
ART.843012 □

**PRIKLJUČNICA DVOPOLNA +POKLOPAC 2P+E
16A 250V~ SA PORCELANSKIM JEZGROM, IP44**

- Usaglašeno sa standardom SRPS IEC 60884-1
- Vijčano pričvršćivanje provodnika preseka 1,5-2,5mm²
- Ugradnja u zid u montažnu kutiju ø60

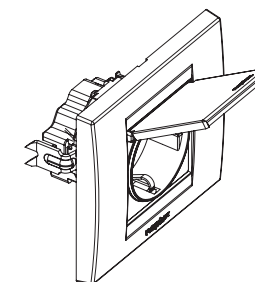

ART.843111 □
ART.843112 □

**PRIKLJUČNICA DVOPOLNA +POKLOPAC
2P+E 16A 250V~ SA PORCELANSKIM JEZGROM**

- Usaglašeno sa standardom SRPS IEC 60884-1
- Vijčano pričvršćivanje provodnika preseka 1,5-2,5mm²
- Ugradnja u zid u montažnu kutiju ø60

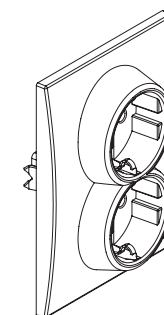

ART.842511 □
ART.842512 □

**DUPLA PRIKLJUČNICA DVOPOLNA 2P+E
16A 250V~ SA PLASTIČNIM JEZGROM**

- Usaglašeno sa standardom SRPS IEC 60884-1
- Vijčano pričvršćivanje provodnika preseka 1,5-2,5mm²
- Ugradnja u zid u montažnu kutiju ø60

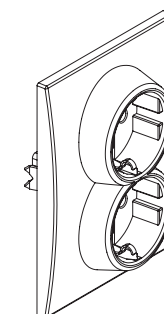

ART.842711 □
ART.842712 □

**DUPLA PRIKLJUČNICA DVOPOLNA 2P+E
16A 250V~ SA PORCELANSKIM JEZGROM**

- Usaglašeno sa standardom SRPS IEC 60884-1
- Vijčano pričvršćivanje provodnika preseka 1,5-2,5mm²
- Ugradnja u zid u montažnu kutiju ø60

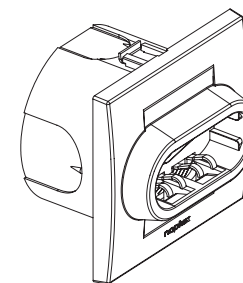

ART.841511 □
ART.841512 □

**PRIKLJUČNICA TROPOLNA 3P+N+E 16A
440V~ SA PORCELANSKIM JEZGROM**

- Usaglašeno sa standardom SRPS IEC 60884-1
- Vijčano pričvršćivanje provodnika preseka 1,5-2,5mm²
- Ugradnja u zid u montažnu kutiju ø70

PRIMERA CLASSIC

Dimeri

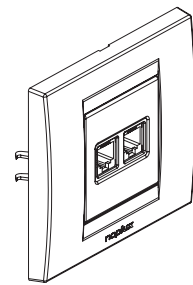

ART.844311 □
ART.844312 □

TELEFONSKA PRIKLJUČNICA DUPLA RJ11 6/2

- Ugradnja u zid u montažnu kutiju ø60

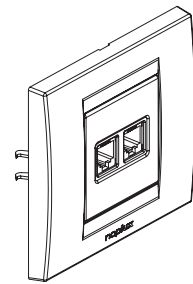

ART.844411 □
ART.844412 □

TELEFONSKA PRIKLJUČNICA DUPLA RJ11 6/4

- Ugradnja u zid u montažnu kutiju ø60

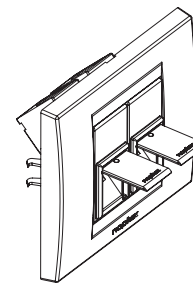

ART.844611 □
ART.844612 □

PRIKLJUČNICA RJ45 DUPLA Cat 6 UTP KEYSTONE

- Keystone standard pričvršćivanja
- Brza konekcija bez alata
- Kontakti označeni dvostrukim kolornim kodom T568 A/B i brojevima
- Usaglašeno sa standardima ISO 11801, SRPS EN 50173-1 i SRPS EN 60603-7-4
- Ugradnja u zid u montažnu kutiju ø60

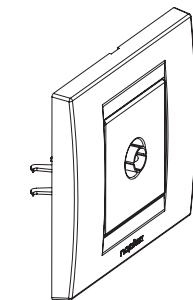

ART.848311 □
ART.848312 □

KOAKSIJALNA PRIKLJUČNICA TV INDIVIDUALNA PAL/F OdB

- Izlaz IEC 60169-2 muški
- Prigušenje OdB
- Montaža antenskog kabla pomoću F konektora IEC 60169-24
- Ugradnja u zid u montažnu kutiju ø60

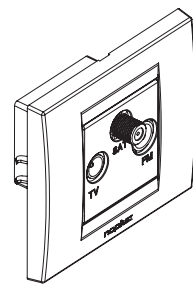

ART.848011 □
ART.848012 □

KOAKSIJALNA PRIKLJUČNICA TV-FM-SAT ZAVRŠNA

- FM i TV izlazi po standardu IEC 60169-2
- SAT izlaz tipa F ženski IEC 60169-24
- Prigušenje na FM izlazu 2,5-2,8dB
- Prigušenje na TV izlazu 0,4-3,9dB
- Prigušenje na SAT izlazu 2,5-5,8dB
- Opseg frekvencija 5-2400MHz
- Montaža antenskog kabla preko stezne veze
- Usaglašeno sa SRPS EN 50083-2

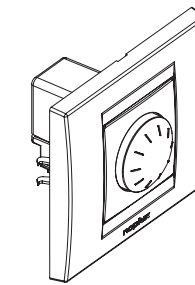

ART.860111 □
ART.860112 □

DIMER 60-400W SA POTENCIOMETROM I ROTACIONOM SKLOPKOM

- Za inkandescentne i halogene sijalice 230V- 50Hz
- Zaštita od preopterećenja termički prekidač
- Nije dozvoljeno povezivanje više dimera na isto opterećenje
- Usaglašeno sa standardom SRPS EN 60669-1, SRPS EN 60669-2-1
- Vijčano pričvršćivanje provodnika preseka 1,5-2,5mm²
- Ugradnja u zid u montažnu kutiju ø60

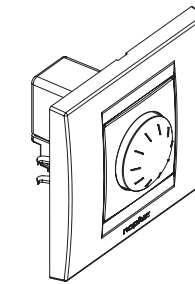

ART.860211 □
ART.860212 □

INTELIGENTNI DIMER 40-400W/VA SA POTENCIOMETROM I NAIZMENIČNOM SKLOPKOM

- Za inkandescentne i halogene sijalice 230V- 50Hz
- Za niskonaponske halogene sijalice 12V-sa dimabilnim torusnim transformatorom
- Soft start
- Mikroprocesorska zaštita od preopterećenja, automatsko isključivanje prilikom preopterećenja
- Nije dozvoljeno povezivanje više dimera na isto opterećenje
- Usaglašeno sa standardom SRPS EN 60669-1, SRPS EN 60669-2-1
- Vijčano pričvršćivanje provodnika preseka 1,5-2,5mm²
- Ugradnja u zid u montažnu kutiju ø60

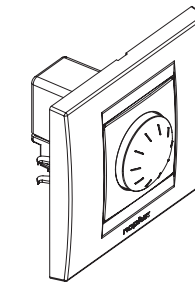

ART.860311 □
ART.860312 □

PROGRAMABILNI INTELIGENTNI LED DIMER 15-180W/VA SA POTENCIOMETROM I NAIZMENIČNOM SKLOPKOM

- Za dimabilne LED sijalice 230V- 50Hz i dimabilne niskonaponske LED sijalice preko elektronskog transformatora, od 1 do 20 LED sijalica
- Tri moda rada za adaptaciju na različite LED sijalice, podešavanje minimalnog osvetljenja
- Za dimabilne CFL sijalice
- Za inkandescentne sijalice i halogene sijalice 230V- 50Hz
- Za niskonaponske halogene sijalice 12V- sa dimabilnim elektronskim ili torusnim transformatorima
- Mikroprocesorska zaštita od preopterećenja, automatsko isključivanje prilikom preopterećenja
- Nije dozvoljeno povezivanje više dimera na isto opterećenje
- Usaglašeno sa standardom SRPS EN 60669-1, SRPS EN 60669-2-1
- Vijčano pričvršćivanje provodnika preseka 1,5-2,5mm²
- Ugradnja u zid u montažnu kutiju ø60

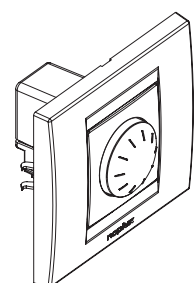

ART.860411 □
ART.860412 □

PROGRAMABILNI INTELIGENTNI LED DIMER 10-100W/VA SA POTENCIOMETROM I NAIZMENIČNOM SKLOPKOM

- Za dimabilne LED sijalice 230V- 50Hz i dimabilne niskonaponske LED sijalice preko elektronskog transformatora, od 1 do 10 LED sijalica
- Tri moda rada za adaptaciju na različite LED sijalice, podešavanje minimalnog osvetljenja
- Za dimabilne CFL sijalice
- Za inkandescentne sijalice i halogene sijalice 230V- 50Hz
- Za niskonaponske halogene sijalice 12V- sa dimabilnim elektronskim ili torusnim transformatorima
- Mikroprocesorska zaštita od preopterećenja, automatsko isključivanje prilikom preopterećenja
- Nije dozvoljeno povezivanje više dimera na isto opterećenje
- Usaglašeno sa standardom SRPS EN 60669-1, SRPS EN 60669-2-1
- Vijčano pričvršćivanje provodnika preseka 1,5-2,5mm²
- Ugradnja u zid u montažnu kutiju ø60

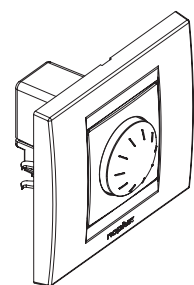

ART.860511 □
ART.860512 □

PROGRAMABILNI INTELIGENTNI LED DIMER 3-60W/VA SA POTENCIOMETROM I NAIZMENIČNOM SKLOPKOM

- Za dimabilne LED sijalice 230V- 50Hz i dimabilne niskonaponske LED sijalice preko elektronskog transformatora, od 1 do 8 LED sijalica
- Tri moda rada za adaptaciju na različite LED sijalice, podešavanje minimalnog osvetljenja
- Za dimabilne CFL sijalice
- Za inkandescentne sijalice i halogene sijalice 230V- 50Hz
- Za niskonaponske halogene sijalice 12V- sa dimabilnim elektronskim ili torusnim transformatorima
- Mikroprocesorska zaštita od preopterećenja, automatsko isključivanje prilikom preopterećenja
- Nije dozvoljeno povezivanje više dimera na isto opterećenje
- Usaglašeno sa standardom SRPS EN 60669-1, SRPS EN 60669-2-1
- Vijčano pričvršćivanje provodnika preseka 1,5-2,5mm²
- Ugradnja u zid u montažnu kutiju ø60

PRIMERA LINE

Sklopke i priključnice

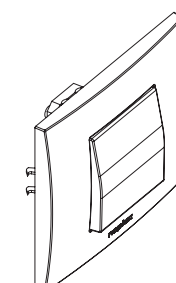

ART.831121 □
ART.831122 □

SKLOPKA JEDNOPOLNA 10AX 250V-

- Usaglašeno sa standardom SRPS EN 60669-1
- Vijčano pričvršćivanje provodnika preseka 1,5-2,5mm²
- Ugradnja u zid u montažnu kutiju ø60

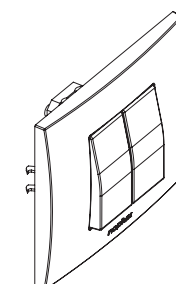

ART.831221 □
ART.831222 □

SKLOPKA SERIJSKA 10AX 250V-

- Usaglašeno sa standardom SRPS EN 60669-1
- Vijčano pričvršćivanje provodnika preseka 1,5-2,5mm²
- Ugradnja u zid u montažnu kutiju ø60

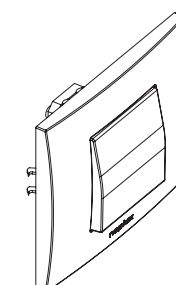

ART.831321 □
ART.831322 □

SKLOPKA NAIZMENIČNA 10AX 250V-

- Usaglašeno sa standardom SRPS EN 60669-1
- Vijčano pričvršćivanje provodnika preseka 1,5-2,5mm²
- Ugradnja u zid u montažnu kutiju ø60

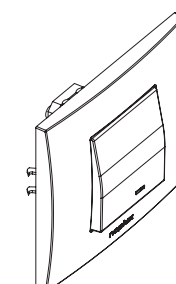

ART.832321 □
ART.832322 □

SKLOPKA NAIZMENIČNA SA LOKATOROM 10AX 250V-

- Lokator svetli kada je sklopka isključena
- Usaglašeno sa standardom SRPS EN 60669-1
- Vijčano pričvršćivanje provodnika preseka 1,5-2,5mm²
- Ugradnja u zid u montažnu kutiju ø60

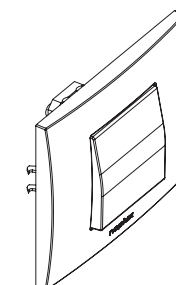

ART.831421 □
ART.831422 □

SKLOPKA UKRSNA 10AX 250V-

- Usaglašeno sa standardom SRPS EN 60669-1
- Vijčano pričvršćivanje provodnika preseka 1,5-2,5mm²
- Ugradnja u zid u montažnu kutiju ø60

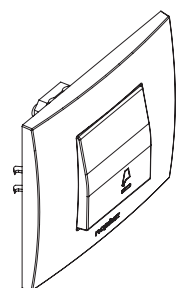

ART.832521 □
ART.832522 □

**TASTER SKLOPKA ZA ZVONO
10AX 250V~ SA LOKATOROM**

- Lokator svetli kada je sklopka isključena
- Usaglašeno sa standardom SRPS EN 60669-1
- Vijčano pričvršćivanje provodnika preseka 1,5–2,5mm²
- Ugradnja u zid u montažnu kutiju ø60

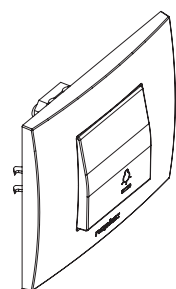

ART.832621 □
ART.832622 □

**TASTER SKLOPKA ZA SVETLO
10AX 250V~ SA LOKATOROM**

- Lokator svetli kada je sklopka isključena
- Usaglašeno sa standardom SRPS EN 60669-1
- Vijčano pričvršćivanje provodnika preseka 1,5–2,5mm²
- Ugradnja u zid u montažnu kutiju ø60

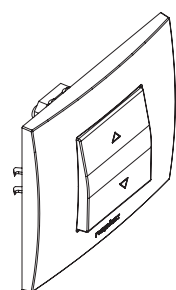

ART.831821 □
ART.831822 □

SKLOPKA ZA ROLETNE 1-0-2 10AX 250V~

- Usaglašeno sa standardom SRPS EN 60669-1
- Vijčano pričvršćivanje provodnika preseka 1,5–2,5mm²
- Ugradnja u zid u montažnu kutiju ø60

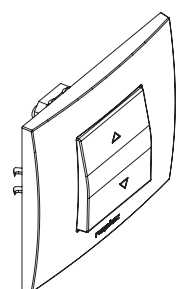

ART.832821 □
ART.832822 □

TASTER SKLOPKA ZA ROLETNE 1-0-2 10AX 250V~

- Usaglašeno sa standardom SRPS EN 60669-1
- Vijčano pričvršćivanje provodnika preseka 1,5–2,5mm²
- Ugradnja u zid u montažnu kutiju ø60

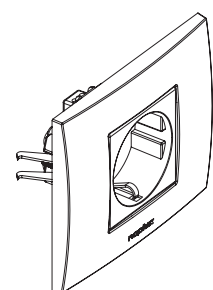

ART.842021 □
ART.842022 □

**PRIKLJUČNICA DVOPOLNA 2P+E 16A
250V~ SA PLASTIČNIM JEZGROM,
SA ZAŠTITOM OD SLUČAJNOG DODIRA**

- Usaglašeno sa standardom SRPS IEC 60884-1
- Vijčano pričvršćivanje provodnika preseka 1,5–2,5mm²
- Ugradnja u zid u montažnu kutiju ø60

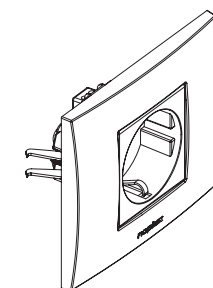

ART.842121 □
ART.842122 □

**PRIKLJUČNICA DVOPOLNA 2P+E
16A 250V~ SA PLASTIČNIM JEZGROM**

- Usaglašeno sa standardom SRPS IEC 60884-1
- Vijčano pričvršćivanje provodnika preseka 1,5–2,5mm²
- Ugradnja u zid u montažnu kutiju ø60

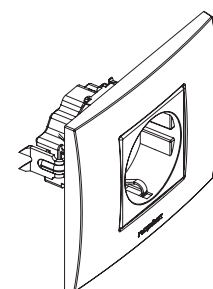

ART.842221 □
ART.842222 □

**PRIKLJUČNICA DVOPOLNA 2P+E 16A
250V~ SA PORCELANSKIM JEZGROM,
SA ZAŠTITOM OD SLUČAJNOG DODIRA**

- Usaglašeno sa standardom SRPS IEC 60884-1
- Vijčano pričvršćivanje provodnika preseka 1,5–2,5mm²
- Ugradnja u zid u montažnu kutiju ø60

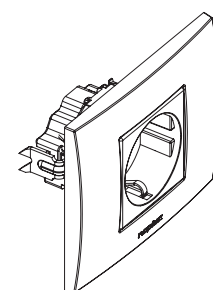

ART.842321 □
ART.842322 □

**PRIKLJUČNICA DVOPOLNA 2P+E 16A
250V~, SA PORCELANSKIM JEZGROM**

- Usaglašeno sa standardom SRPS IEC 60884-1
- Vijčano pričvršćivanje provodnika preseka 1,5–2,5mm²
- Ugradnja u zid u montažnu kutiju ø60

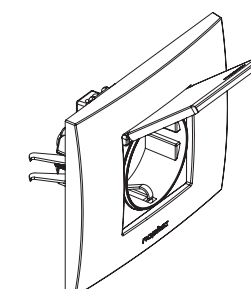

ART.842921 □
ART.842922 □

**PRIKLJUČNICA DVOPOLNA +POKLOPAC
2P+E 16A 250V~ SA PLASTIČNIM JEZGROM**

- Usaglašeno sa standardom SRPS IEC 60884-1
- Vijčano pričvršćivanje provodnika preseka 1,5–2,5mm²
- Ugradnja u zid u montažnu kutiju ø60

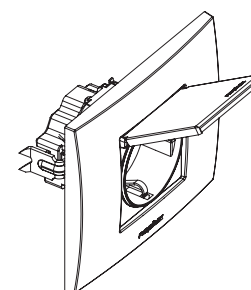

ART.843121 □
ART.843122 □

**PRIKLJUČNICA DVOPOLNA +POKLOPAC
2P+E 16A 250V~ SA PORCELANSKIM JEZGROM**

- Usaglašeno sa standardom SRPS IEC 60884-1
- Vijčano pričvršćivanje provodnika preseka 1,5–2,5mm²
- Ugradnja u zid u montažnu kutiju ø60

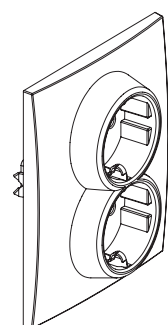

ART.842521 □
ART.842522 □

**DUPLA PRIKLJUČNICA DVOPOLNA 2P+E
16A 250V~ SA PLASTIČNIM JEZGROM**

- Usaglašeno sa standardom SRPS IEC 60884-1
- Vijčano pričvršćivanje provodnika preseka 1,5-2,5mm²
- Ugradnja u zid u montažnu kutiju ø60

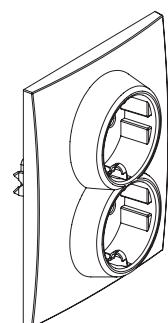

ART.842721 □
ART.842722 □

**DUPLA PRIKLJUČNICA DVOPOLNA 2P+E
16A 250V~ SA PORCELANSKIM JEZGROM**

- Usaglašeno sa standardom SRPS IEC 60884-1
- Vijčano pričvršćivanje provodnika preseka 1,5-2,5mm²
- Ugradnja u zid u montažnu kutiju ø60

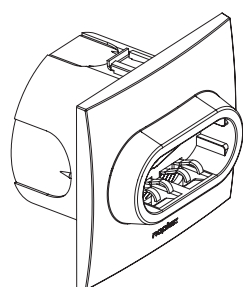

ART.841521 □
ART.841522 □

**PRIKLJUČNICA TROPOLNA 3P+N+E 16A
440V~ SA PORCELANSKIM JEZGROM**

- Usaglašeno sa standardom SRPS IEC 60884-1
- Vijčano pričvršćivanje provodnika preseka 1,5-2,5mm²
- Ugradnja u zid u montažnu kutiju ø70

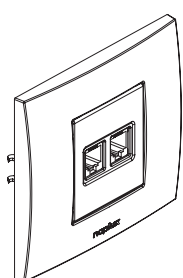

ART.844321 □
ART.844322 □

TELEFONSKA PRIKLJUČNICA DUPLA RJ11 6/2

- Ugradnja u zid u montažnu kutiju ø60

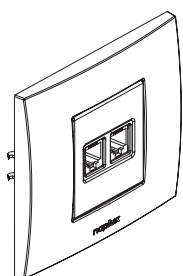

ART.844421 □
ART.844422 □

TELEFONSKA PRIKLJUČNICA DUPLA RJ11 6/4

- Ugradnja u zid u montažnu kutiju ø60

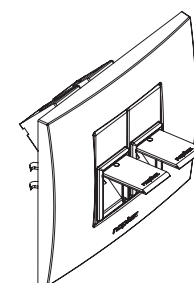

ART.844621 □
ART.844622 □

PRIKLJUČNICA RJ45 DUPLA Cat 6 UTP KEYSTONE

- Keystone standard pričvršćivanja
- Brza konekcija bez alata
- Kontakti označeni dvostrukim kolornim kodom T568 A/B i brojevima
- Usaglašeno sa standardima ISO 11801, SRPS EN 50173-1 i SRPS EN 60603-7-4
- Ugradnja u zid u montažnu kutiju ø60

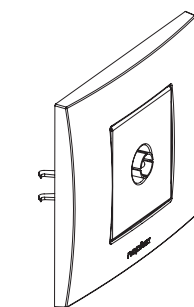

ART.848321 □
ART.848322 □

**KOAKSIJALNA PRIKLJUČNICA TV
INDIVIDUALNA PAL/F OdB**

- Izlaz IEC 60169-2 muški
- Prigušenje OdB
- Montaža antenskog kabla pomoću F konektora IEC 60169-24
- Ugradnja u zid u montažnu kutiju ø60

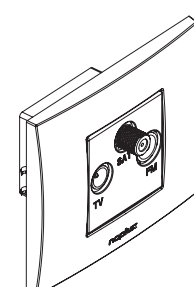

ART.848021 □
ART.848022 □

KOAKSIJALNA PRIKLJUČNICA TV-FM-SAT ZAVRŠNA

- FM i TV izlazi po standardu IEC 60169-2
- SAT izlaz tipa F ženski IEC 60169-24
- Prigušenje na FM izlazu 2,5-2,8dB
- Prigušenje na TV izlazu 0,4-3,9dB
- Prigušenje na SAT izlazu 2,5-5,8dB
- Opseg frekvencija 5-2400MHz
- Montaža antenskog kabla preko stezne veze
- Usaglašeno sa SRPS EN 50083-2

PRIMERA LINE

Dimeri

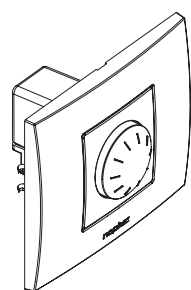

ART.860121 □
ART.860122 □

DIMER 60-400W SA POTENCIOMETROM I ROTACIONOM SKLOPKOM

- Za inkandescentne i halogene sijalice 230V- 50Hz
- Zaštita od preopterećenja termički prekidač
- Nije dozvoljeno povezivanje više dimera na isto opterećenje
- Usaglašeno sa standardom SRPS EN 60669-1, SRPS EN 60669-2-1
- Vijčano pričvršćivanje provodnika preseka 1,5-2,5mm²
- Ugradnja u zid u montažnu kutiju ø60

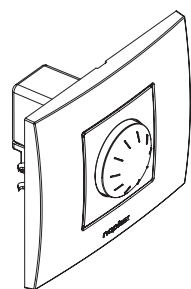

ART.860221 □
ART.860222 □

INTELIGENTNI DIMER 40-400W/VA SA POTENCIOMETROM I NAIZMENIČNOM SKLOPKOM

- Za inkandescentne i halogene sijalice 230V- 50Hz
- Za niskonaponske halogene sijalice 12V- sa dimabilnim torusnim transformatorom
- Soft start
- Mikroprocesorska zaštita od preopterećenja, automatsko isključivanje prilikom preopterećenja
- Nije dozvoljeno povezivanje više dimera na isto opterećenje
- Usaglašeno sa standardom SRPS EN 60669-1, SRPS EN 60669-2-1
- Vijčano pričvršćivanje provodnika preseka 1,5-2,5mm²
- Ugradnja u zid u montažnu kutiju ø60

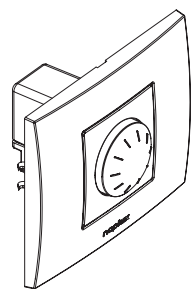

ART.860321 □
ART.860322 □

PROGRAMABILNI INTELIGENTNI LED DIMER 15-180W/VA SA POTENCIOMETROM I NAIZMENIČNOM SKLOPKOM

- Za dimabilne LED sijalice 230V- 50Hz i dimabilne niskonaponske LED sijalice preko elektronskog transformatora, od 1 do 20 LED sijalica
- Tri moda rada za adaptaciju na različite LED sijalice, podešavanje minimalnog osvetljenja
- Za dimabilne CFL sijalice
- Za inkandescentne sijalice i halogene sijalice 230V- 50Hz
- Za niskonaponske halogene sijalice 12V- sa dimabilnim elektronskim ili torusnim transformatorima
- Mikroprocesorska zaštita od preopterećenja, automatsko isključivanje prilikom preopterećenja
- Nije dozvoljeno povezivanje više dimera na isto opterećenje
- Usaglašeno sa standardom SRPS EN 60669-1, SRPS EN 60669-2-1
- Vijčano pričvršćivanje provodnika preseka 1,5-2,5mm²
- Ugradnja u zid u montažnu kutiju ø60

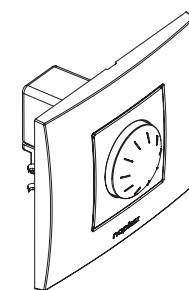

ART.860421 □
ART.860422 □

PROGRAMABILNI INTELIGENTNI LED DIMER 10-100W/VA SA POTENCIOMETROM I NAIZMENIČNOM SKLOPKOM

- Za dimabilne LED sijalice 230V- 50Hz i dimabilne niskonaponske LED sijalice preko elektronskog transformatora, od 1 do 10 LED sijalica
- Tri moda rada za adaptaciju na različite LED sijalice, podešavanje minimalnog osvetljenja
- Za dimabilne CFL sijalice
- Za inkandescentne sijalice i halogene sijalice 230V- 50Hz
- Za niskonaponske halogene sijalice 12V- sa dimabilnim elektronskim ili torusnim transformatorima
- Mikroprocesorska zaštita od preopterećenja, automatsko isključivanje prilikom preopterećenja
- Nije dozvoljeno povezivanje više dimera na isto opterećenje
- Usaglašeno sa standardom SRPS EN 60669-1, SRPS EN 60669-2-1
- Vijčano pričvršćivanje provodnika preseka 1,5-2,5mm²
- Ugradnja u zid u montažnu kutiju ø60

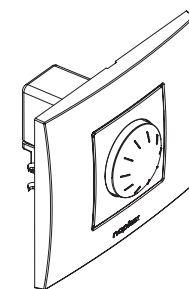

ART.860521 □
ART.860522 □

PROGRAMABILNI INTELIGENTNI LED DIMER 3-60W/VA SA POTENCIOMETROM I NAIZMENIČNOM SKLOPKOM

- Za dimabilne LED sijalice 230V- 50Hz i dimabilne niskonaponske LED sijalice preko elektronskog transformatora, od 1 do 8 LED sijalica
- Tri moda rada za adaptaciju na različite LED sijalice, podešavanje minimalnog osvetljenja
- Za dimabilne CFL sijalice
- Za inkandescentne sijalice i halogene sijalice 230V- 50Hz
- Za niskonaponske halogene sijalice 12V- sa dimabilnim elektronskim ili torusnim transformatorima
- Mikroprocesorska zaštita od preopterećenja, automatsko isključivanje prilikom preopterećenja
- Nije dozvoljeno povezivanje više dimera na isto opterećenje
- Usaglašeno sa standardom SRPS EN 60669-1, SRPS EN 60669-2-1
- Vijčano pričvršćivanje provodnika preseka 1,5-2,5mm²
- Ugradnja u zid u montažnu kutiju ø60

Šeme vezivanja

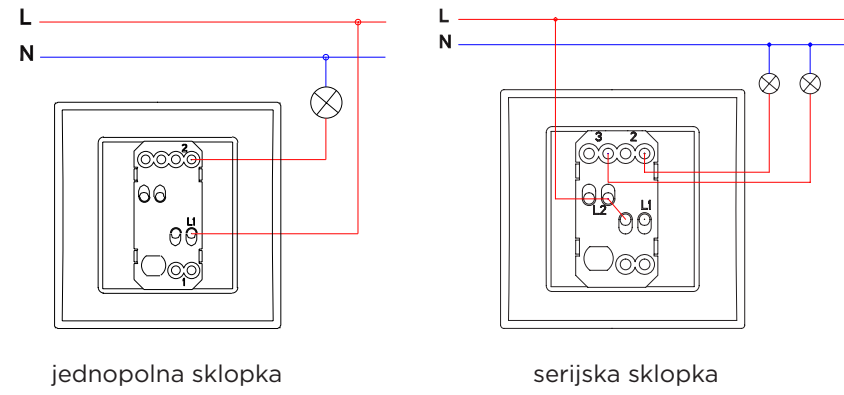

jednopolna sklopka

serijska sklopka

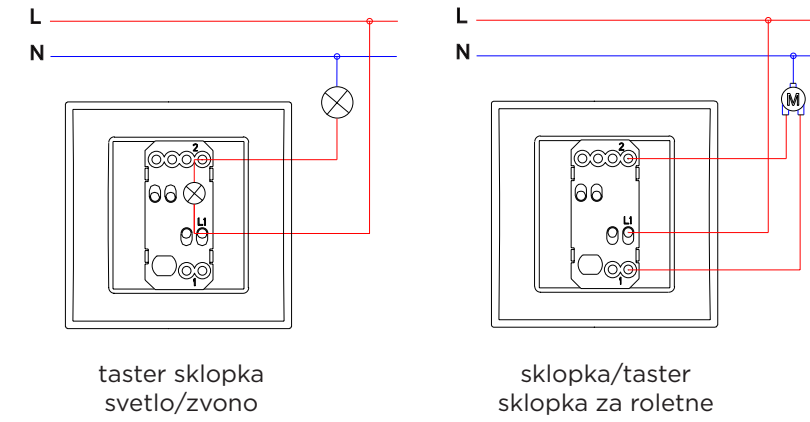

taster sklopka svetlo/zvono

sklopka/taster sklopka za roletne

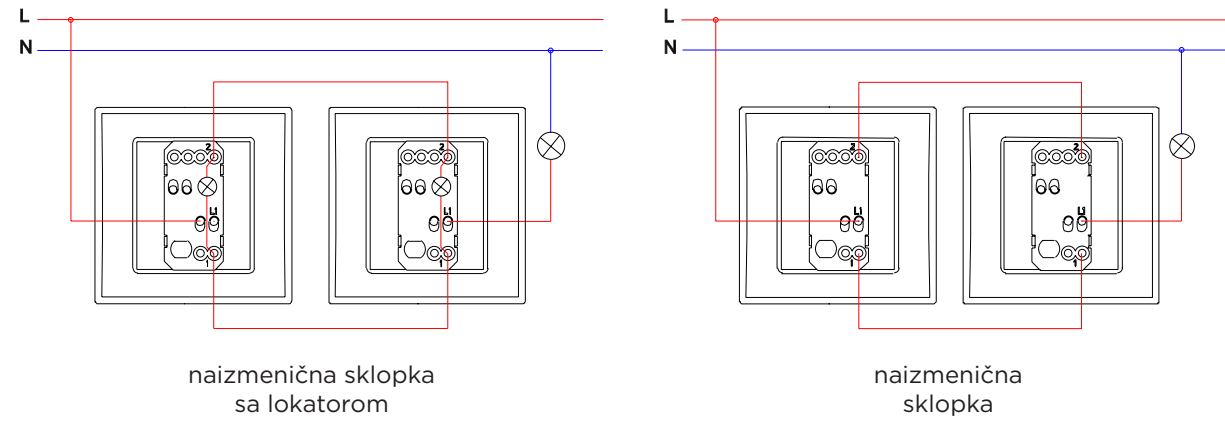

naizmienična sklopka sa lokatorom

naizmienična sklopka

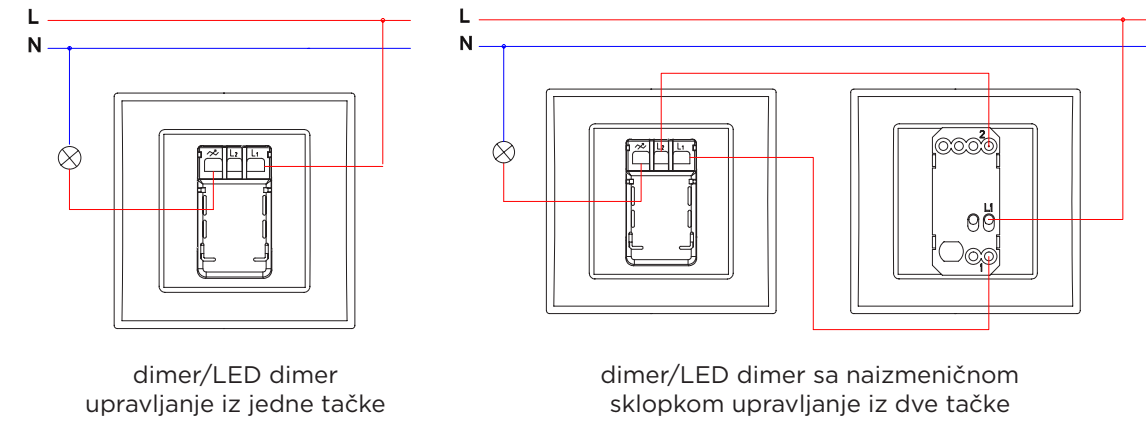

dimer/LED dimer upravljanje iz jedne tačke

dimer/LED dimer sa naizmieničnom sklopkom upravljanje iz dve tačke

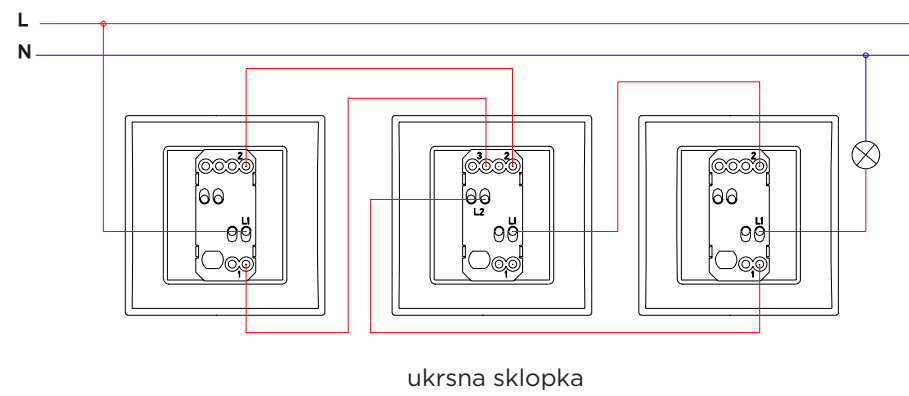

ukrsna sklopka

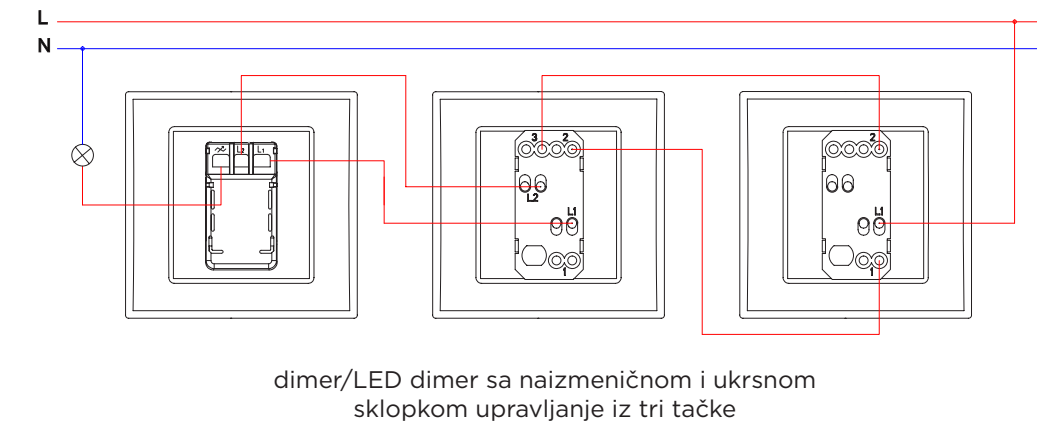

dimer/LED dimer sa naizmieničnom i ukrsnom sklopkom upravljanje iz tri tačke

SKLOPKE ZA KUPATILO

PRIMERA MEHANIZMI

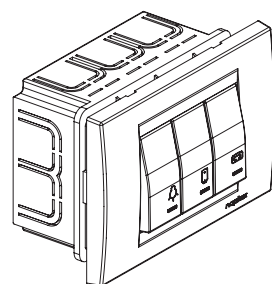

ART.900101 □
ART.900102 □

SKLOPKA ZA KUPATILO ZA TRI NEZAVISNA KRUGA 10AX/2X 16AX 250V- (SVETLO, GREJALICA, BOJLER)

- Usaglašeno sa standardom SRPS EN 60669-1
- Sa montažnom kutijom dimenzija 106x74x50mm
- Montaža u zid

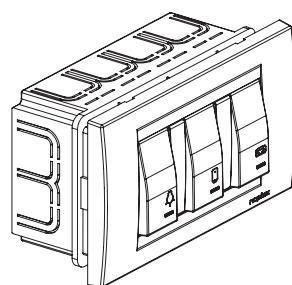

ART.900201 □
ART.900202 □

SKLOPKA ZA KUPATILO ZA TRI NEZAVISNA KRUGA 10AX/2X 16AX 250V- (SVETLO, GREJALICA, BOJLER)

- Usaglašeno sa standardom SRPS EN 60669-1
- Sa montažnom kutijom dimenzija 130x74x50mm
- Montaža u zid

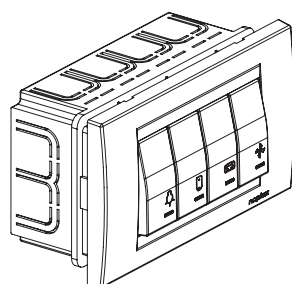

ART.900301 □
ART.900302 □

SKLOPKA ZA KUPATILO ZA ČETIRI NEZAVISNA KRUGA 2X 10AX/2X 16AX 250V- (SVETLO, VENTILATOR, GREJALICA, BOJLER)

- Usaglašeno sa standardom SRPS EN 60669-1
- Sa montažnom kutijom dimenzija 130x74x50mm
- Montaža u zid

Šeme
vezivanja

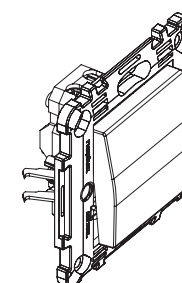
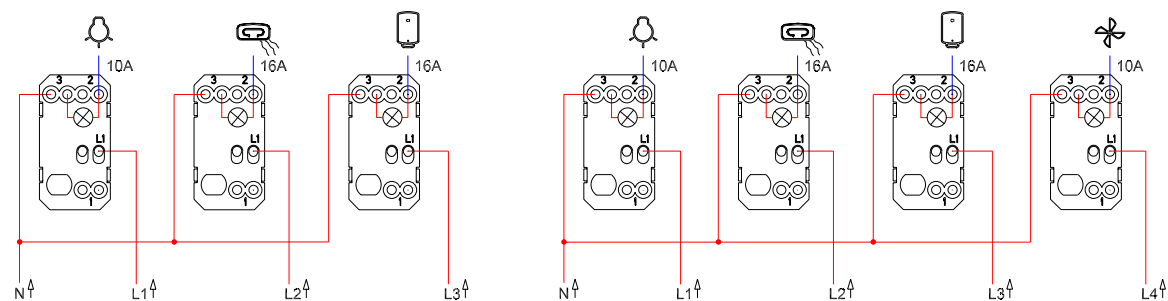

ART.831101 □
ART.831102 □

SKLOPKA JEDNOPOLNA 10AX 250V-

- Usaglašeno sa standardom SRPS EN 60669-1
- Vijčano pričvršćivanje provodnika preseka 1,5–2,5mm²
- Ugradnja u zid u montažnu kutiju ø60

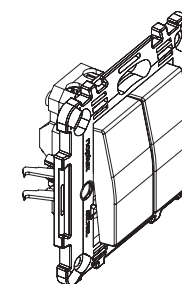

ART.831201 □
ART.831202 □

SKLOPKA SERIJSKA 10AX 250V-

- Usaglašeno sa standardom SRPS EN 60669-1
- Vijčano pričvršćivanje provodnika preseka 1,5–2,5mm²
- Ugradnja u zid u montažnu kutiju ø60

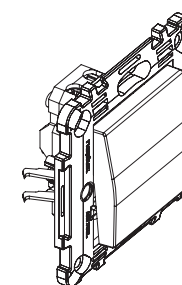

ART.831301 □
ART.831302 □

SKLOPKA NAIZMENIČNA 10AX 250V-

- Usaglašeno sa standardom SRPS EN 60669-1
- Vijčano pričvršćivanje provodnika preseka 1,5–2,5mm²
- Ugradnja u zid u montažnu kutiju ø60

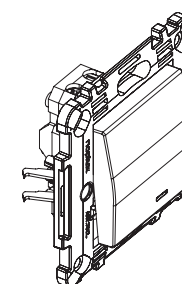

ART.832301 □
ART.832302 □

SKLOPKA NAIZMENIČNA SA LOKATOROM 10AX 250V-

- Lokator svetli kada je sklopka isključena
- Usaglašeno sa standardom SRPS EN 60669-1
- Vijčano pričvršćivanje provodnika preseka 1,5–2,5mm²
- Ugradnja u zid u montažnu kutiju ø60

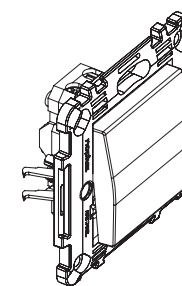

ART.831401 □
ART.831402 □

SKLOPKA UKRSNA 10AX 250V-

- Usaglašeno sa standardom SRPS EN 60669-1
- Vijčano pričvršćivanje provodnika preseka 1,5–2,5mm²
- Ugradnja u zid u montažnu kutiju ø60

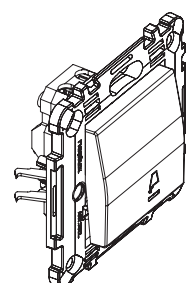

ART.832501
ART.832502

**TASTER SKLOPKA ZA ZVONO
10AX 250V~ SA LOKATOROM**

- Lokator svetli kada je sklopka isključena
- Usaglašeno sa standardom SRPS EN 60669-1
- Vijčano pričvršćivanje provodnika preseka 1,5–2,5mm²
- Ugradnja u zid u montažnu kutiju ø60

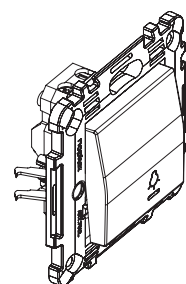

ART.832601
ART.832602

**TASTER SKLOPKA ZA SVETLO
10AX 250V~ SA LOKATOROM**

- Lokator svetli kada je sklopka isključena
- Usaglašeno sa standardom SRPS EN 60669-1
- Vijčano pričvršćivanje provodnika preseka 1,5–2,5mm²
- Ugradnja u zid u montažnu kutiju ø60

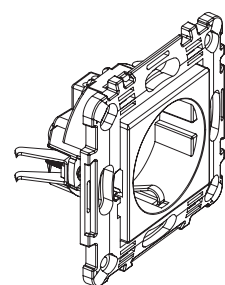

ART.842001
ART.842002

**PRIKLJUČNICA DVOPOLNA 2P+E 16A
250V~ SA PLASTIČNIM JEZGROM, SA
ZAŠTITOM OD SLUČAJNOG DODIRA**

- Usaglašeno sa standardom SRPS IEC 60884-1
- Vijčano pričvršćivanje provodnika preseka 1,5–2,5mm²
- Ugradnja u zid u montažnu kutiju ø60

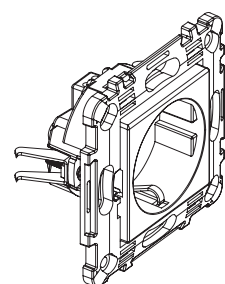

ART.842101
ART.842102

**PRIKLJUČNICA DVOPOLNA 2P+E 16A
250V~ SA PLASTIČNIM JEZGROM**

- Usaglašeno sa standardom SRPS IEC 60884-1
- Vijčano pričvršćivanje provodnika preseka 1,5–2,5mm²
- Ugradnja u zid u montažnu kutiju ø60

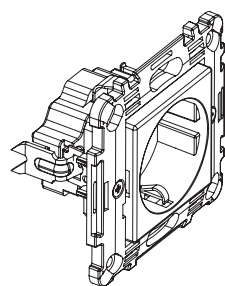

ART.842201
ART.842202

**PRIKLJUČNICA DVOPOLNA 2P+E 16A
250V~ SA PORCELANSKIM JEZGROM,
SA ZAŠTITOM OD SLUČAJNOG DODIRA**

- Usaglašeno sa standardom SRPS IEC 60884 -1
- Vijčano pričvršćivanje provodnika preseka 1,5–2,5mm²
- Ugradnja u zid u montažnu kutiju ø60

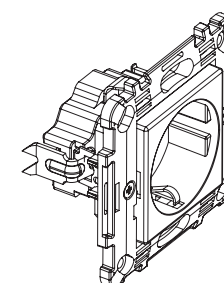

ART.842301
ART.842302

**PRIKLJUČNICA DVOPOLNA 2P+E 16A
250V~ SA PORCELANSKIM JEZGROM**

- Usaglašeno sa standardom SRPS IEC 60884-1
- Vijčano pričvršćivanje provodnika preseka 1,5–2,5mm²
- Ugradnja u zid u montažnu kutiju ø60

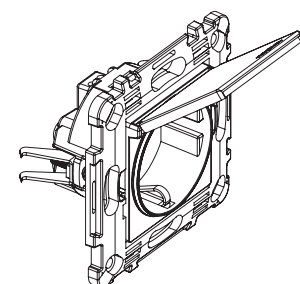

ART.842901
ART.842902

**PRIKLJUČNICA DVOPOLNA +POKLOPAC 2P+E
16A 250V~ SA PLASTIČNIM JEZGROM**

- Usaglašeno sa standardom SRPS IEC 60884-1
- Vijčano pričvršćivanje provodnika preseka 1,5–2,5mm²
- Ugradnja u zid u montažnu kutiju ø60

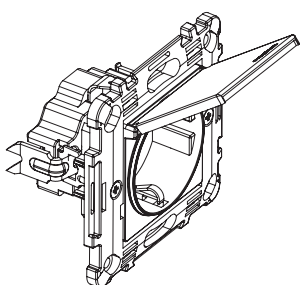

ART.843101
ART.843102

**PRIKLJUČNICA DVOPOLNA +POKLOPAC 2P+E
16A 250V~ SA PORCELANSKIM JEZGROM**

- Usaglašeno sa standardom SRPS IEC 60884-1
- Vijčano pričvršćivanje provodnika preseka 1,5–2,5mm²
- Ugradnja u zid u montažnu kutiju ø60

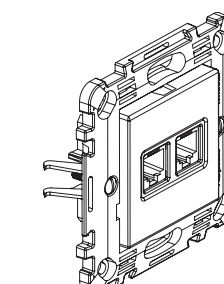

ART.844301
ART.844302

TELEFONSKA PRIKLJUČNICA DUPLA RJ11 6/2

- Ugradnja u zid u montažnu kutiju ø60

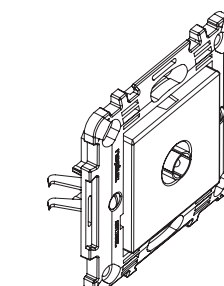

ART.844401
ART.844402

TELEFONSKA PRIKLJUČNICA DUPLA RJ11 6/4

- Ugradnja u zid u montažnu kutiju ø60

ART.848301
ART.848302

**KOAKSIJALNA PRIKLJUČNICA
TV INDIVIDUALNA PAL/F OdB**

- Izlaz IEC 60169-2 muški
- Prigušenje OdB
- Montaža antenskog kabla pomoću F konektora IEC 60169-24
- Ugradnja u zid u montažnu kutiju ø60

PRIMERA VIŠESTRUKI RAMOVI

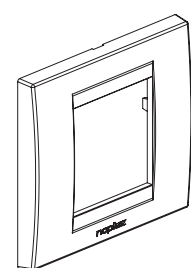
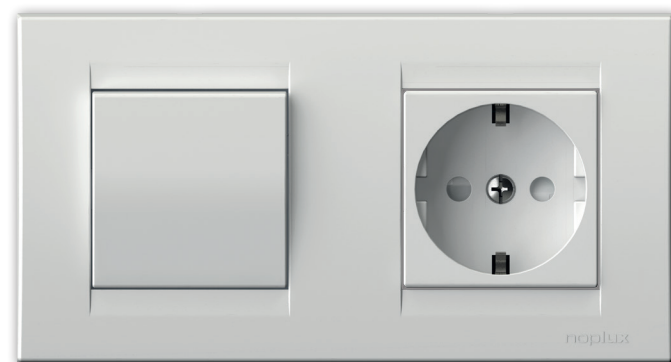

ART.801011 □
ART.801012 □

RAM PRIMERA CLASSIC
• Usaglašeno sa standardom SRPS EN 60669-1

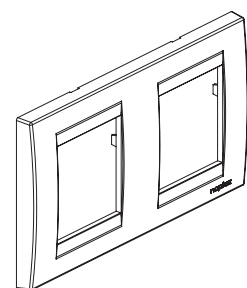

ART.802011 □
ART.802012 □

RAM PRIMERA CLASSIC DVOSTRUKI HORIZONTALNI
• Usaglašeno sa standardom SRPS EN 60669-1

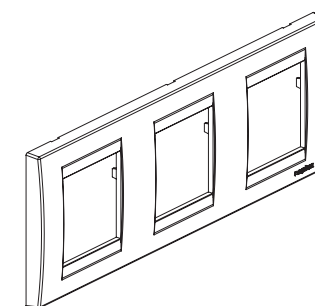

ART.803011 □
ART.803012 □

RAM PRIMERA CLASSIC TROSTRUKI HORIZONTALNI
• Usaglašeno sa standardom SRPS EN 60669-1

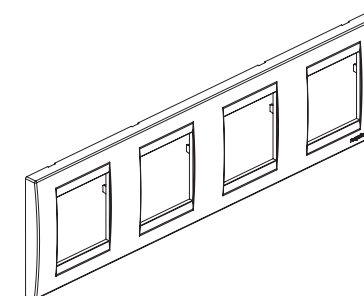

ART.804011 □
ART.804012 □

RAM PRIMERA CLASSIC ČETVOROSTRUKI HORIZONTALNI
• Usaglašeno sa standardom SRPS EN 60669-1



ART.812011 □
ART.812012 □

RAM PRIMERA CLASSIC DVOSTRUKI VERTIKALNI
• Usaglašeno sa standardom SRPS EN 60669-1

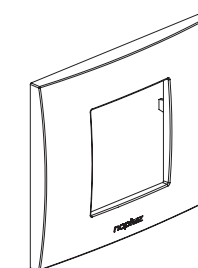

ART.801021 □
ART.801022 □

RAM PRIMERA LINE
• Usaglašeno sa standardom SRPS EN 60669-1

ADAPTERI ZA MODULE INTERIO

Funkcionalna dopuna serije
PRIMERA iz INTERIO programa

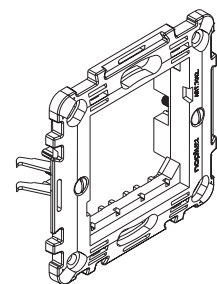

ART.701201 □

NOSAČ 2M

- Montaža sa Primera ramovima
- Prihvata 1M i 2M module INTERIO programa
- Sa stegačima
- Montaža u kutiju $\varnothing 60$ sa stegačima
- Usaglašeno sa SRPS EN 60669-1

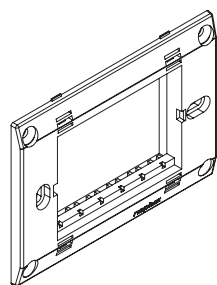

ART.701301 □

NOSAČ 3M

- Montaža sa Interio 3M ramovima
- Prihvata 1M i 2M module INTERIO programa
- Sa vijcima
- Montaža u pravougaonu kutiju 3M
- Usaglašeno sa SRPS EN 60669-1

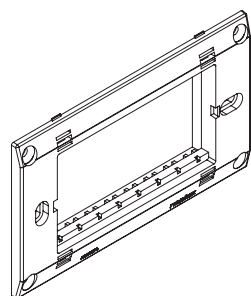

ART.701401 □

NOSAČ 4M

- Montaža sa Interio 4M ramovima
- Prihvata 1M i 2M module INTERIO programa
- Sa vijcima
- Montaža u pravougaonu kutiju 4M
- Usaglašeno sa SRPS EN 60669-1

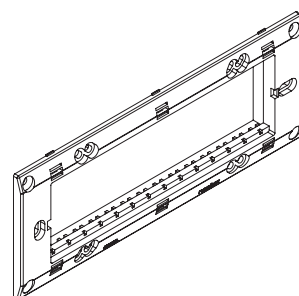

ART.701701 □

NOSAČ 7M

- Montaža sa Interio 7M ramovima
- Prihvata 1M i 2M module INTERIO programa
- Sa vijcima
- Montaža u pravougaonu kutiju 7M
- Usaglašeno sa SRPS EN 60669-1





 **Primera**
by Nopallux